

ЭЛЕКТРОМЕХАНИЧЕСКИЕ ЗАМКИ ABLOY®

СОЛЕНОИДНЫЕ ЗАМКИ

• Скандинавский стандарт

• Стандарт Сканди-DIN • Стандарт ANSI



ABLOY® EL580
ABLOY® EL582
ABLOY® PE580
ABLOY® EL581/ EL583
ABLOY® EL580L



ABLOY® EL402



ABLOY® EL480
ABLOY® EL482



ABLOY® EL502



ABLOY® EL404



ABLOY® EL410
ABLOY® EL411

МОТОРНЫЕ ЗАМКИ • Скандинавский стандарт



ABLOY® EL754
ABLOY® EL755



ABLOY® EL590
ABLOY® PE590
ABLOY® EL593



ABLOY® EL654
ABLOY® EL655
ABLOY® EL648



ABLOY® EL574
ABLOY® EL575
ABLOY® EL577

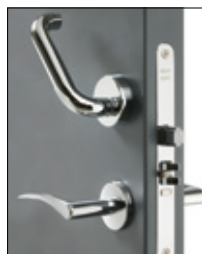

ABLOY® EL874
ABLOY® EL875

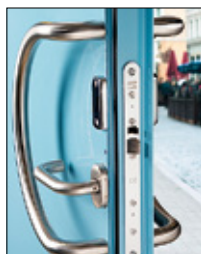

ABLOY® EL490

СОЛЕНОИДНЫЕ ЗАМКИ

• Стандарт Europrofile (DIN)



ABLOY® EL/PE460
ABLOY® EL461



ABLOY® EL/PE560
ABLOY® EL560L
ABLOY® EL561



ABLOY® EL/PE418
ABLOY® EL/PE420



ABLOY® EL/PE518
ABLOY® EL/PE520



ABLOY® EL432



ABLOY® EL532
ABLOY® EL532HS



ABLOY® EL466
ABLOY® EL467



ABLOY® EL566
ABLOY® EL567



ABLOY® MP418
ABLOY® MP420



ABLOY® MP518
ABLOY® MP520



ABLOY® MP432



ABLOY® MP532



Стандарт/тип замка/тип двери

- Скандинавский
- Соленоидный замок
- Сплошные двери

ТЕХНИЧЕСКИЕ ДАННЫЕ

- Рабочее напряжение:
от 12 В (-10%) пост. тока
до 24 В (+15%) пост. тока
- Ток:
максимальный 550 мА (12 В)
холостого хода 240 мА (12 В)
- Рабочая температура:
-25°C – +60°C
- Выход ригеля:
14 мм / 20 мм
- Расстояние от поверхности
передней планки до середины
отверстия под цилиндр:
50 мм / 70 мм
- Передняя планка:
22 мм
- Шток:
8 мм

ИНДИКАЦИЯ

- положения ригеля
- использования ручки

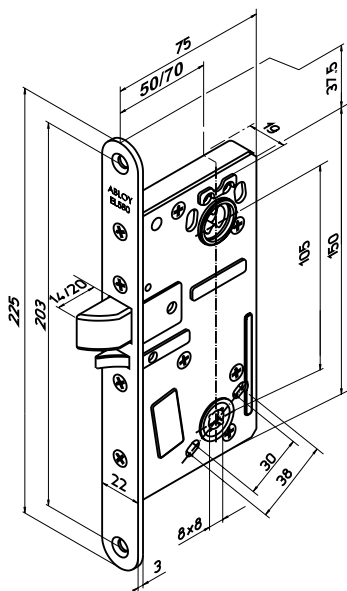

ABLOY® EL580 / ABLOY® PE580

Электромеханический соленоидный замок с управлением от ручек. Можно устанавливать как на любые межкомнатные двери, так и уличные двери жилых зданий. Подходит для установки на противопожарные двери и двери запасного выхода. В этом случае замок **ABLOY® EL580** оборудуется ручкой выхода. При установке на эвакуационные двери замок **ABLOY® PE580** оборудуется устройством выхода для эвакуационных дверей **ABLOY® PBE001**.

Уличная ручка подключается (или отключается) к механизму убирания ригеля от сигнала управления (подаётся или снимается электропитание). Сигнал управления не убирает ригель внутрь корпуса, а только вводит в зацепление механизм поворота, который при нажатии на фалевую ручку убирает ригель внутрь корпуса.

Внутренняя ручка постоянно подключена к механизму поворота замка (свободный выход из помещения). Уличная ручка электрически управляемая. Замок защелкивается автоматически при закрывании двери. Выход ригеля можно изменять (14 или 20 мм). Управление замком осуществляется различными импульсными устройствами («сухие контакты», работающие на замыкание). Например считыватели, нажимные кнопки, СКУД, таймеры и т.д.

Функционально замок можно выставить, как нормально закрытый (закрыт без питания), так и нормально открытый (открыт без питания).

Замок не подходит для использования с распашной автоматикой для дверей.

Обработка: сталь хромированная.

ABLOY® EL582

Электромеханический замок с управлением от ручек, подходит для наружных дверей жилых зданий и частных домов.

То же, что и **ABLOY® EL580**, только внутреннюю и наружную ручки можно контролировать с помощью электричества. При режиме работы «закрыт без питания» ручки действуют, если питание включено; не действуют, если питание отключено. При режиме «открыт без питания» ручки действуют противоположным образом. Замок всегда можно открыть ключом или поворотной кнопкой цилиндра.

Замок не подходит для использования с распашной автоматикой для дверей.

Обработка: сталь хромированная.

EA307

LP712

LP732

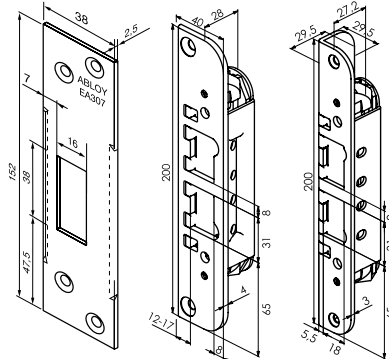

Возможно также использование EA308 (то же, что EA 307, толщина планки – 5 мм), планок LP717 и LP 722.

РУЧКА

ПАРЛАМЕНТ 2/007
стр. E2

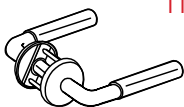

PBE001

Устройство эвакуационного выхода

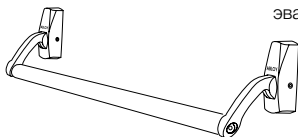

* Возможно также использование других ручек (см. раздел «Скобяные изделия»)

СУ037

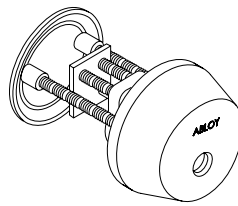

СУ201

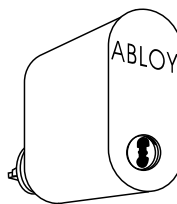

КАБЕЛЬ

EA210 (6 м)
EA220 (10 м)

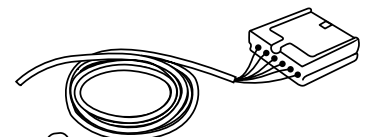

КАБЕЛЕПРОХОД

EA280 (323 мм)
EA281 (543 мм)

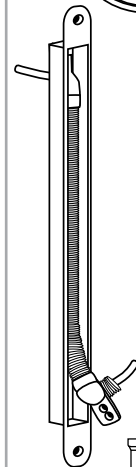

ИСТОЧНИК ПИТАНИЯ

EA700 12 В пост., 4.5А
EA701 24 В пост., 2.5А

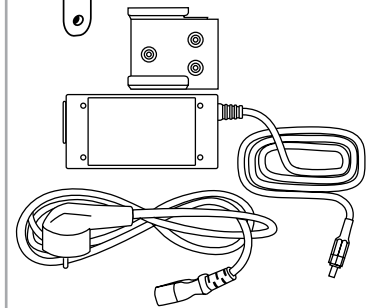

EA307

LP712

LP732

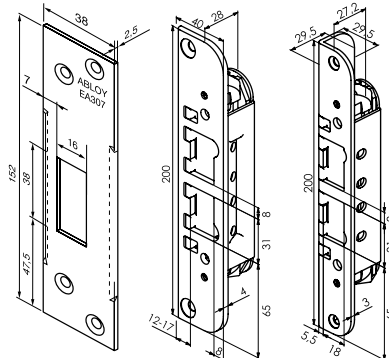

Возможно также использование EA308 (то же, что EA 307, толщина планки – 5 мм), планок LP717 и LP 722.

РУЧКА

ПАРЛАМЕНТ 2/007
стр. E2

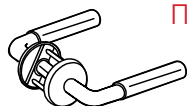

СУ001

СУ002

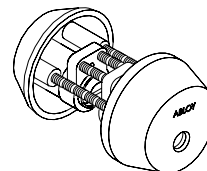
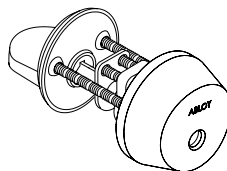

СУ202

СУ205

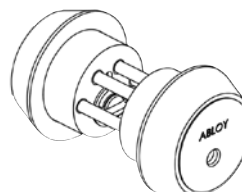
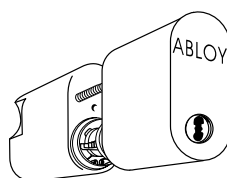

КАБЕЛЬ

EA210 (6 м)
EA220 (10 м)

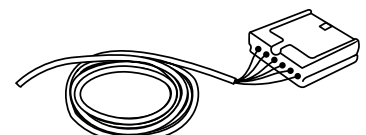

КАБЕЛЕПРОХОД

EA280 (323 мм)
EA281 (543 мм)

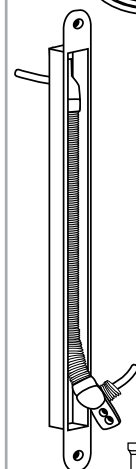

ИСТОЧНИК ПИТАНИЯ

EA700 12 В пост., 4.5А
EA701 24 В пост., 2.5А

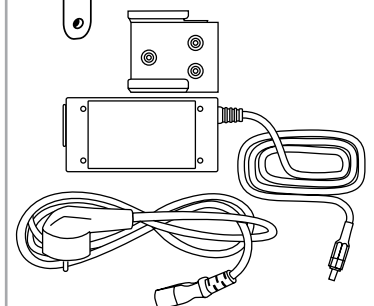

* Возможно также использование других ручек (см. раздел «Скобяные изделия»)

* Возможно также использование СУ201 или СУ204 (см. стр. Д4)



Стандарт/тип замка/тип двери

- Скандинавский
- Моленоидный замок
- Сплошные двери

ТЕХНИЧЕСКИЕ ДАННЫЕ

- Рабочее напряжение:
от 3,6 В пост. тока
до 24 В пост. тока
- Ток:
RMS 106 мА (12В) при работе
двигателя
Pк-Pк 398 мА (12В) при работе
двигателя
Холостой ход 17 микроА (12В),
управление выключено
Холостой ход 73 микроА (12В),
управление включено)
- Рабочая температура:
-10°C - +55°C
- Выход ригеля:
14 мм / 20 мм
- Бэксэт:
50 мм
- Передняя планка:
22 мм
- Шток:
8 мм

ИНДИКАЦИЯ

- Положения ригеля
Использования ручки

ABLOY® EL580L

Энергосберегающий (Low Energy) электромеханический моленоидный замок – это инновационная разработка компании Аблой. Замок совмещает сверхнизкое потребление тока с высокой степенью защищенности, надёжности и безопасности, присущей обычным соленоидным замкам с управлением от ручки.

Моленоид – это инновационное изобретение Аблой. Мотор, работающий как соленоид. Ригель автоматически защёлкивается при закрывании двери. При подаче питания на управляющий провод внешняя ручка подключается. Внутренняя ручка подключена механически всегда (свободный выход). Легко изменить сторону замка и выход ригеля: 20 мм -> 14 мм и обратно. Легко изменить сторону ручки выхода. Замками управляют различные устройства управления. Например считыватели, нажимные кнопки, СКУД, таймеры и т.д.

Замок нельзя использовать с распашной автоматикой дверей.

Обработка: сталь хромированная

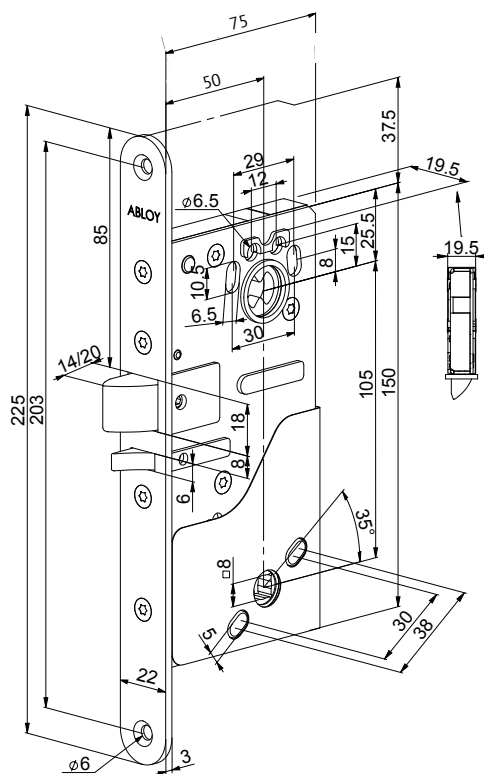

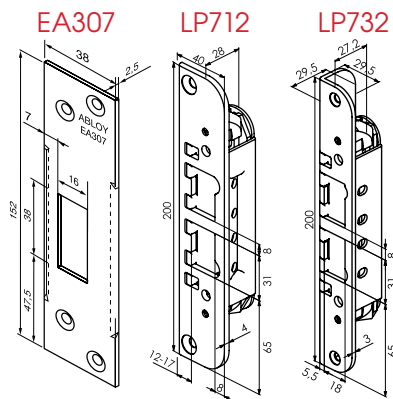

Возможно также использование EA308 (то же, что EA 307, толщина планки – 5 мм), планок LP717 и LP 722.

РУЧКА
ПАРЛАМЕНТ 2/007
стр. E2

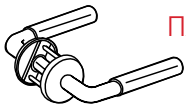

PBE001
Устройство
эвакуационного
выхода

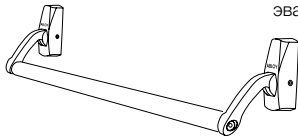

* Возможно также использование других ручек (см. раздел «Скобяные изделия»)

СУ037

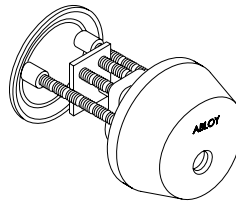

СУ201

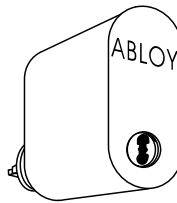

КАБЕЛЬ
EA210 (6 м)
EA220 (10 м)

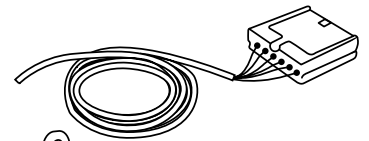

КАБЕЛЕПРОХОД
EA280 (323 мм)
EA281 (543 мм)

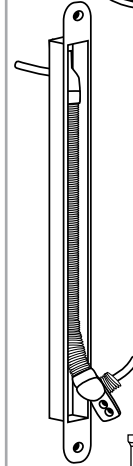

ИСТОЧНИК
ПИТАНИЯ

EA700 12 В пост., 4.5А
EA701 24 В пост., 2.5А

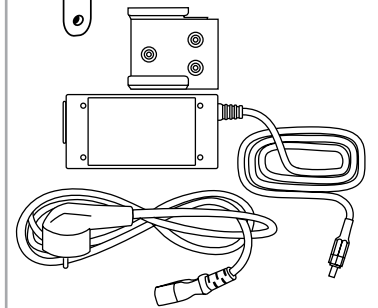



Стандарт/тип замка/тип двери

- Скандинавский
- Соленоидный замок
- Сплошные двери

ТЕХНИЧЕСКИЕ ДАННЫЕ

- Рабочее напряжение:
от 12 В (-10%) пост. тока
до 24 В (+15%) пост. тока
- Ток:
максимальный 550 мА (12 В)
холостого хода 240 мА (12 В)
- Рабочая температура:
-25°C – +60°C
- Выход ригеля:
14 мм / 20 мм
- Расстояние от поверхности
передней планки до середины
отверстия под цилиндр:
50 мм
- Передняя планка:
22 мм
- Шток:
8 мм

ИНДИКАЦИЯ

- положения ригеля
- использования ручки

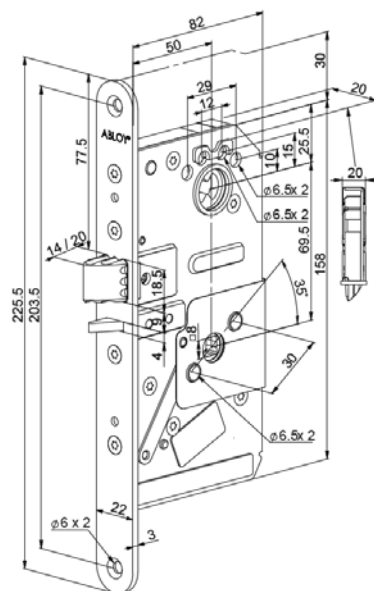

ABLOY® EL581 OneFit

Электромеханический соленоидный замок с управлением от ручек. Можно устанавливать как на любые межкомнатные двери, так и уличные двери жилых зданий. Подходит для установки на противопожарные двери и двери запасного выхода. В этом случае замок **ABLOY® EL581** оборудуется ручкой выхода.

Замок входит в серию замков OneFit (одинаковая врезка у всех серий одноразмерных замков OneFit).

Замок оснащен патентованным профильным ригелем **ABLOY® AALTOTELKI**, обеспечивающим удобное и надежное запираение. Профильный ригель обеспечивает повышенную долговечность изделия и стойкость замка к вскрытию. Благодаря специальной форме ригеля увеличивается прочность конструкции замка с одновременным упрощением работы механизма: открывать и закрывать дверь легче, а при попытке взлома она выдерживает более высокие нагрузки.

Замок оснащен плавающим язычком, что облегчает изменение сторонности замка.

Уличная ручка подключается (или отключается) к механизму убирания ригеля от сигнала управления (подается или снимается электропитание). Сигнал управления не убирает ригель внутрь корпуса, а только вводит в зацепление механизм поворота, который при нажатии на фалевую ручку убирает ригель внутрь корпуса.

Внутренняя ручка постоянно подключена к механизму поворота замка (свободный выход из помещения). Уличная ручка электрически управляемая. Замок защелкивается автоматически при закрытии двери. Выход ригеля можно изменять (14 или 20 мм). Управление замком осуществляется различными импульсными устройствами («сухие контакты», работающие на замыкание). Например считыватели, нажимные кнопки, СКУД, таймеры и т.д.

Функционально замок можно выставить, как нормально закрытый (закрыт без питания), так и нормально открытый (открыт без питания).

Замок не подходит для использования с распашной автоматикой для дверей.

Обработка: сталь хромированная.

ABLOY® EL583 ONE FIT

Электромеханический замок с управлением от ручек, подходит для наружных дверей жилых зданий и частных домов.

То же, что и **ABLOY® EL581**, только внутреннюю и наружную ручки можно контролировать с помощью электричества. При режиме работы «закрыт без питания» ручки действуют, если питание включено; не действуют, если питание отключено. При режиме «открыт без питания» ручки действуют противоположным образом. Замок всегда можно открыть ключом или поворотной кнопкой цилиндра.

Замок не подходит для использования с распашной автоматикой для дверей.

Обработка: сталь хромированная.

ЗАПОРНАЯ ПЛАНКА

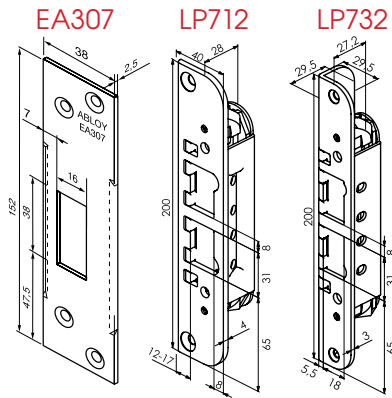

Возможно также использование EA308 (то же, что EA 307, толщина планки – 5 мм), планок LP717 и LP 722.

РУЧКА

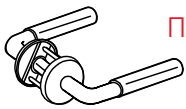

ПАРЛАМЕНТ 2/007
стр. E2

* Возможно также использование других ручек (см. раздел «Скобяные изделия»)

ЦИЛИНДР

СУ037

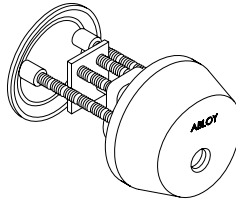

СУ201

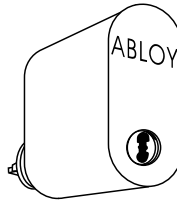

АКСЕССУАРЫ

КАБЕЛЬ
EA210 (6 м)
EA220 (10 м)

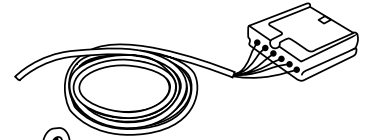

КАБЕЛЕПРОХОД
EA280 (323 мм)
EA281 (543 мм)

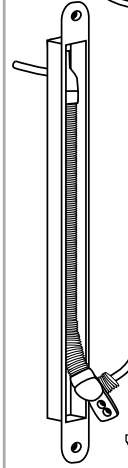

ИСТОЧНИК
ПИТАНИЯ

EA700 12 В пост., 4.5А
EA701 24 В пост., 2.5А

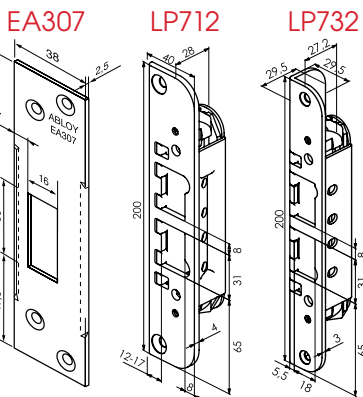
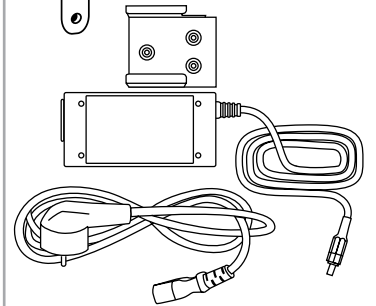

Возможно также использование EA308 (то же, что EA 307, толщина планки – 5 мм), планок LP717 и LP 722.

РУЧКА

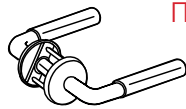

ПАРЛАМЕНТ 2/007
стр. E2

* Возможно также использование других ручек (см. раздел «Скобяные изделия»)

СУ001

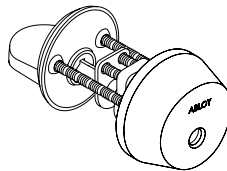

СУ002

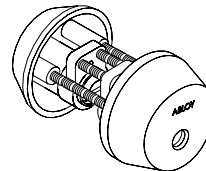

СУ202

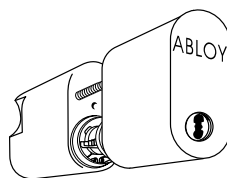

СУ205

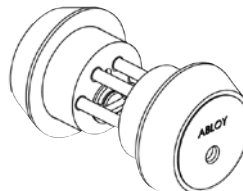

* Возможно также использование СУ201 или СУ204 (см. стр. Д4)

КАБЕЛЬ
EA210 (6 м)
EA220 (10 м)

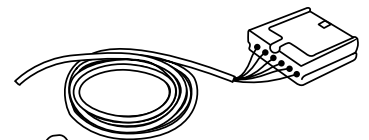

КАБЕЛЕПРОХОД
EA280 (323 мм)
EA281 (543 мм)

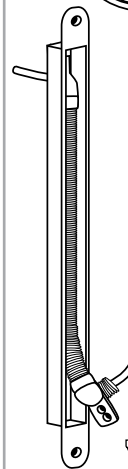

ИСТОЧНИК
ПИТАНИЯ

EA700 12 В пост., 4.5А
EA701 24 В пост., 2.5А

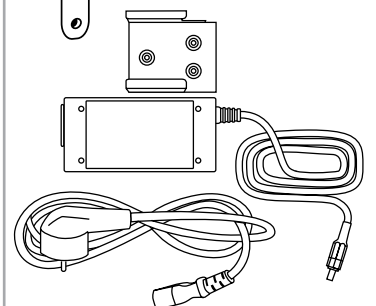



Стандарт/тип замка/тип двери

- Скандинавский
- Соленоидный замок
- Профильные двери

ТЕХНИЧЕСКИЕ ДАННЫЕ

- Рабочее напряжение:
12-24 В (-10%/+15%) пост.
- Ток холостого хода
240 мА (12 В пост. тока)
110 мА (24 В пост. тока)
- Ток максимальный
550 мА (12 В пост. тока)
270 мА (24 В пост. тока)
- Рабочая температура:
-25°C – +60°C
- Выход ригеля:
14,5 мм
- Регулируемый бэксэт:
25 / 28 / 30 / 33 / 35 мм
- Передняя планка:
25 мм

ИНДИКАЦИЯ

- Запертое положение ригеля
двойного действия

ABLOY® EL402

Электромеханический корпус замка с ригелем двойного действия. Замок подходит для установки на внутренние двери деловых центров, внешние двери частных домов, образовательных и общественных зданий.

Замки можно использовать с дверной автоматикой. Особенно хорошо подходят для работы с маятниковыми дверями. Также возможна установка замка в раму над дверью.

Замок НЕ предназначен для установки на противопожарных дверях и дверях с уплотнителем.

Новые функциональные особенности

- Настраиваемое расстояние от передней планки до середины цилиндра или бэксэт (25, 28, 30, 33, 35мм)
- Не имеет сторонности
- Настраивается как закрыт без питания / открыт без питания;
- Широкий диапазон напряжения 12 – 24 в пост.

Работа

Дверь можно открыть потянув её на себя или толкнув от себя, когда электрическое управление включено. Также возможно установить корпус замка в режим «открыт без питания». Тогда дверь можно открыть потянув на себя или толкнув от себя, когда электрическое управление выключено.

Замок можно всегда открыть от ключа или поворотной кнопки. Замок автоматически запирается при закрытии двери.

Обработка: хромированная передняя планка.

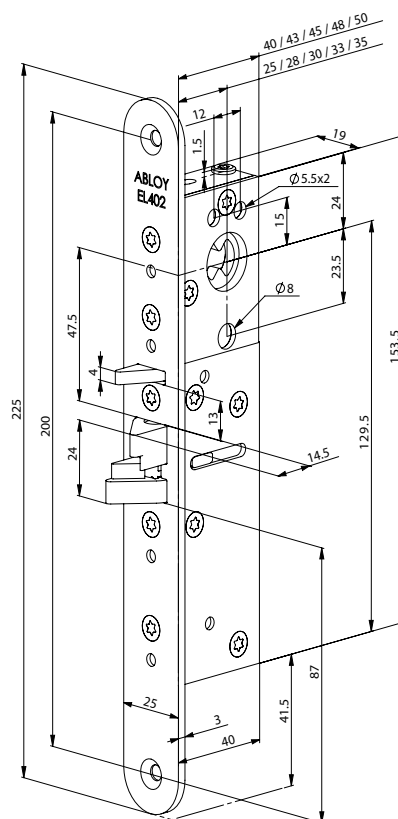

ЗАПОРНАЯ ПЛАНКА

EA307*

4613

4614

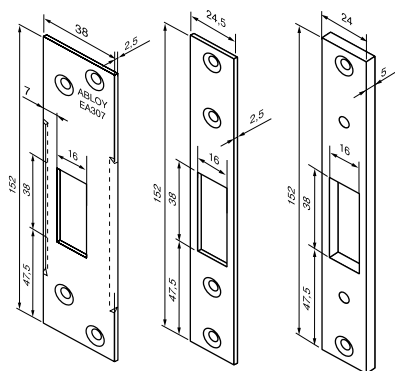

*Входит в комплект поставки замка.
Возможно также использование EA308
(то же, что EA 307, толщина планки – 5 мм)
и планки 443608 для маятниковых дверей.

РУЧКА-СКОБА

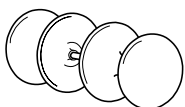

118 LK
стр. E7

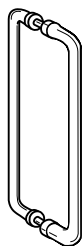

ПРЕСТО 137/250 LK
стр. E7

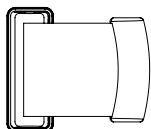

PPE004
Устройство аварийного
выхода на основе
нажимной планки

ЦИЛИНДР

CY066

CY065

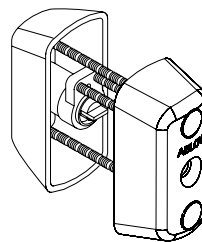
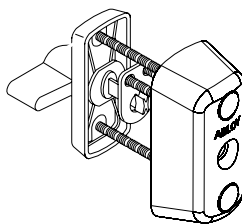

CY201
+ НАКЛАДКА 6411

CY202
+ НАКЛАДКА 6412

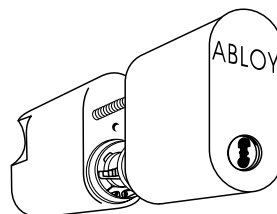
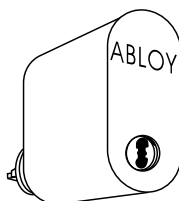

АКСЕССУАРЫ

КАБЕЛЬ
EA211 (6 м)
EA221 (10 м)

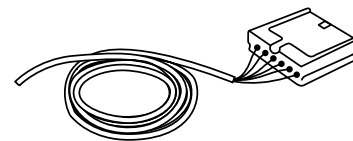

КАБЕЛЕПРОХОД
EA280 (323 мм)
EA281 (543 мм)

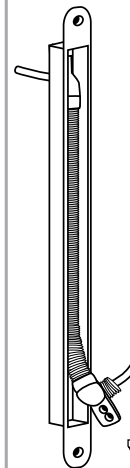

ИСТОЧНИК
ПИТАНИЯ

EA700 12 В пост., 4.5А
EA701 24 В пост., 2.5А

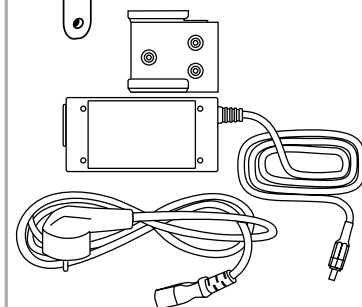



Стандарт/тип замка/тип двери

- Скандинавский
- Соленоидный замок
- Профильные двери

ТЕХНИЧЕСКИЕ ДАННЫЕ

- Рабочее напряжение:
от 12 В (-10%) пост. тока
до 24 В (+15%) пост. тока
- Ток:
максимальный 0,40 А
холостого хода 0,13 А
- Рабочая температура:
-25°C – +60°C
- Выход ригеля:
14 мм
- Бэксэт:
29 мм / 35 мм
- Передняя планка:
25 мм
- Шток:
8 мм

ИНДИКАЦИЯ

- положения ригеля
- использования ручки

ABLOY® EL480

Электромеханический замок с управлением от ручек, подходит для внутренних и входных офисных дверей; для наружных дверей жилых зданий и частных домов. Замок **ABLOY® EL480** можно оборудовать фалевой ручкой, нажимной планкой **ABLOY® PPE001** или нажимной штангой **ABLOY® PBE001**.

Замок подходит для использования во входных дверях запасного выхода, так как **ручка изнутри всегда открывает дверь**. Замок фиксируется автоматически при закрывании двери; выход ригеля составляет 14 мм. Управление может осуществляться различными импульсными устройствами (считывающие устройства, кнопки, таймеры).

Замок можно определить для работы с включенным или отключенным электропитанием. Наружную ручку можно контролировать с помощью электричества. При режиме работы с включенным электропитанием наружная ручка действует, если питание включено; не действует, если питание отключено. При режиме с отключенным электропитанием наружная ручка действует противоположным образом.

Замок не подходит для использования с распашной автоматикой для дверей.

Обработка: сталь хромированная.

ABLOY® EL482

Электромеханический замок с управлением от ручек, подходит для наружных дверей жилых зданий и частных домов.

То же, что и **ABLOY® EL480**, но **внутреннюю и наружную ручки можно контролировать** с помощью электричества. При режиме работы с включенным электропитанием ручки действуют, если питание включено; не действуют, если питание отключено. При режиме с отключенным электропитанием ручки действуют противоположным образом.

Замок не подходит для использования с распашной автоматикой для дверей.

Обработка: сталь хромированная.

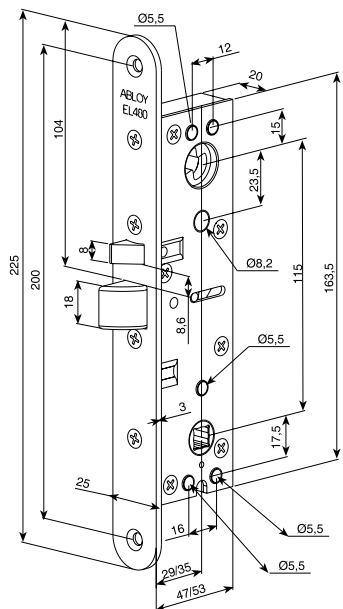

ЗАПОРНАЯ ПЛАНКА

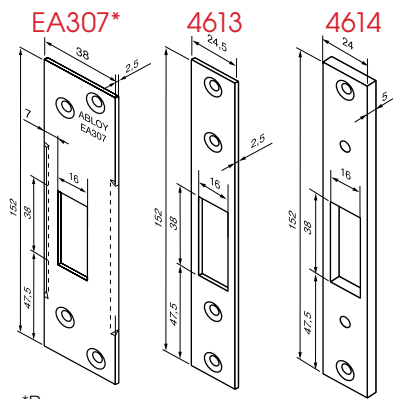

*Входит в комплект поставки замка.
Возможно также использование EA308 (то же, что EA 307, толщина планки – 5 мм).

РУЧКА

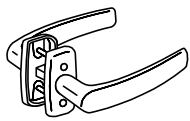

ПОЛАР 6/0650
стр. Е6

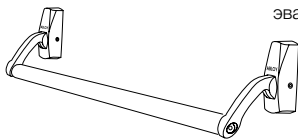

РВЕ001
Устройство
эвакуационного
выхода

* Возможно также использование других ручек (см. раздел «Скобяные изделия»)

ЦИЛИНДР

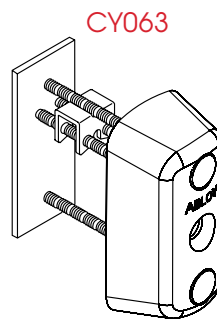

СУ063

СУ201

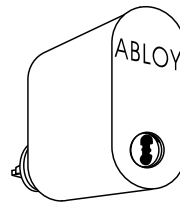

АКСЕССУАРЫ

КАБЕЛЬ
EA210 (6 м)
EA220 (10 м)

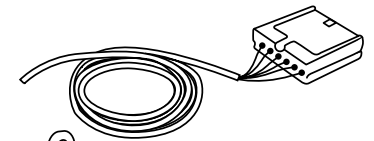

КАБЕЛЕПРОХОД
EA280 (323 мм)
EA281 (543 мм)

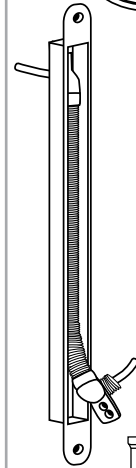

ИСТОЧНИК ПИТАНИЯ

EA700 12 В пост., 4.5А
EA701 24 В пост., 2.5А

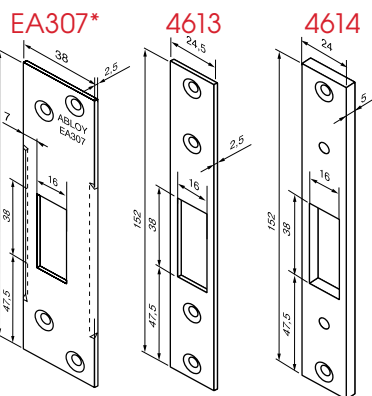
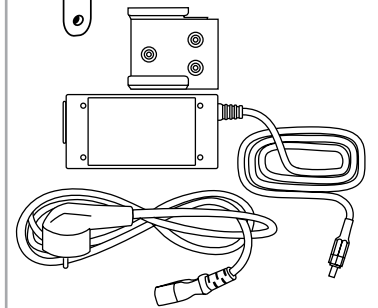

*Входит в комплект поставки замка.
Возможно также использование EA308 (то же, что EA 307, толщина планки – 5 мм).

РУЧКА

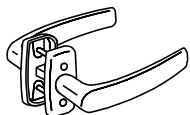

ПОЛАР 6/0650*
стр. Е6

* Возможно также использование других ручек (см. раздел «Скобяные изделия»)

СУ066

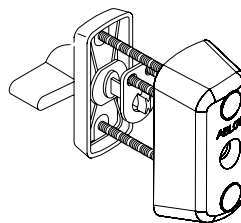

СУ201
+ НАКЛАДКА 6411

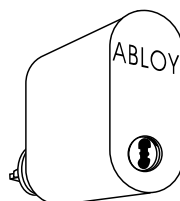

СУ065

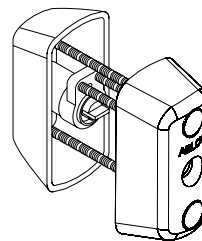

СУ202
+ НАКЛАДКА 6412

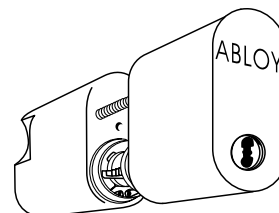

КАБЕЛЬ
EA210 (6 м)
EA220 (10 м)

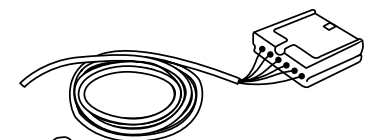

КАБЕЛЕПРОХОД
EA280 (323 мм)
EA281 (543 мм)

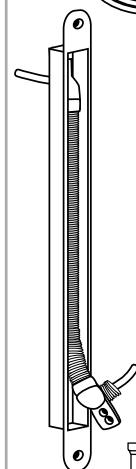

ИСТОЧНИК ПИТАНИЯ

EA700 12 В пост., 4.5А
EA701 24 В пост., 2.5А

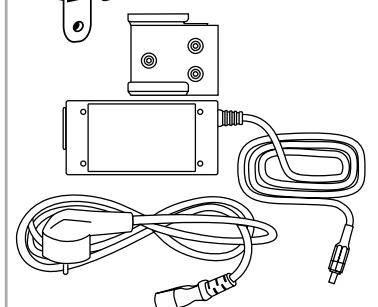



Стандарт/тип замка/тип двери

- Скандинавский
- Соленоидный замок
- Сплошные двери

ТЕХНИЧЕСКИЕ ДАННЫЕ

- Рабочее напряжение:
12-24 В (-10%/+15%) пост.
- Ток холостого хода
240 мА (12 В пост. тока)
110 мА (24 В пост. тока)
- Ток максимальный
550 мА (12 В пост. тока)
270 мА (24 В пост. тока)
- Рабочая температура:
-25°C – +60°C
- Выход ригеля:
14,5 мм
- Бэксэт:
50 мм
- Передняя планка:
22 мм

ИНДИКАЦИЯ

- Запертое положение ригеля
двойного действия

ABLOY® EL502

Электромеханический корпус замка с ригелем двойного действия. Замок подходит для установки на внутренние двери деловых центров, внешние двери частных домов, образовательных и общественных зданий.

Замки можно использовать с дверной автоматикой. Особенно хорошо подходят для работы с маятниковыми дверями.

Замок НЕ предназначен для установки на противопожарных дверях и дверях с уплотнителем.

Новые функциональные особенности

- Не имеет сторонности
- Настраивается как закрыт без питания / открыт без питания;
- Широкий диапазон напряжения 12 – 24 в пост.

Работа

Дверь можно открыть потянув её на себя или толкнув от себя, когда электрическое управление включено. Также возможно установить корпус замка в режим «открыт без питания». Тогда дверь можно открыть потянув на себя или толкнув от себя, когда электрическое управление выключено.

Замок можно всегда открыть от ключа или поворотной кнопки. Замок автоматически запирается при закрытии двери.

Обработка: хромированная передняя планка.

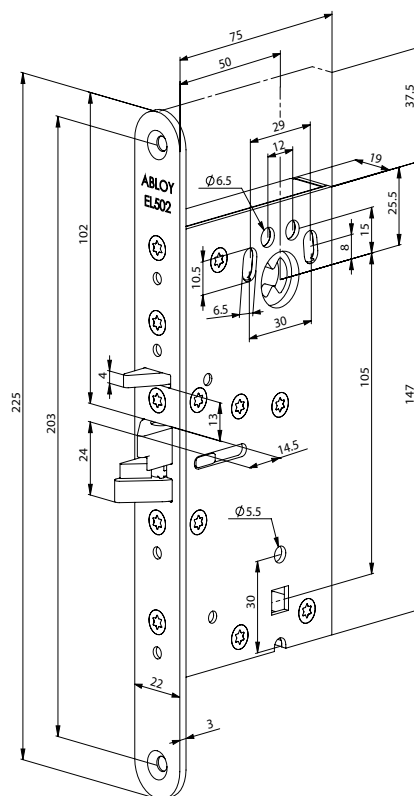

ЗАПОРНАЯ ПЛАНКА

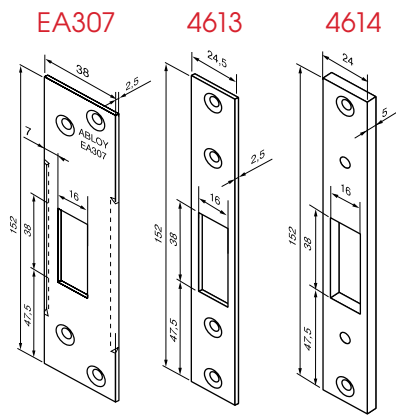

Возможно также использование EA308 (то же, что EA307, при этом толщина планки – 5 мм), также планок LP711, LP714, LP721 и LP731 (см. стр. Б54)

РУЧКА-СКОБА

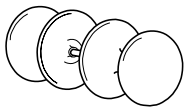

118 LK
стр. E7

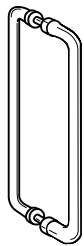

ПРЕСТО 137/250 LK
стр. E7

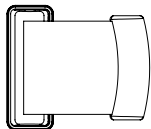

PRE004
Устройство аварийного выхода на основе нажимной планки

ЦИЛИНДР

CY001

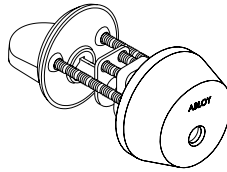

CY002

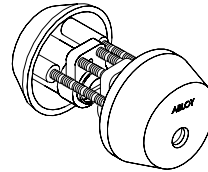

CY028

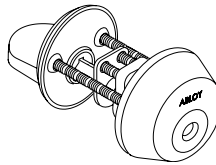

CY029

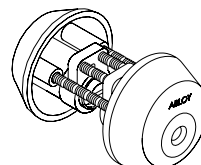

CY201

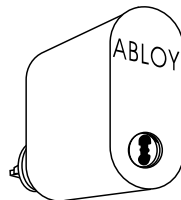

CY205

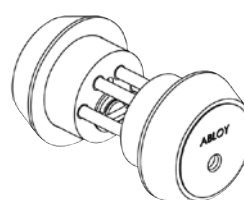

CY062

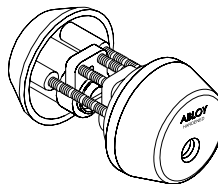

АКСЕССУАРЫ

КАБЕЛЬ
EA211 (6 м)
EA221 (10 м)

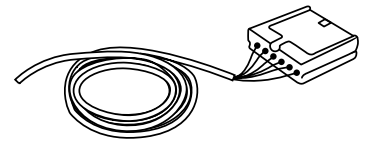

КАБЕЛЕПРОХОД
EA280 (323 мм)
EA281 (543 мм)

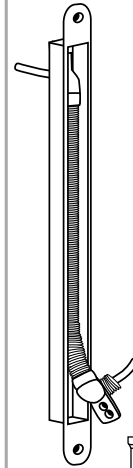

ИСТОЧНИК ПИТАНИЯ

EA700 12 В пост., 4.5А
EA701 24 В пост., 2.5А

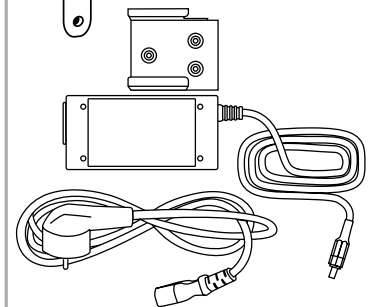

* Возможно также использование двухстороннего цилиндра CY202 и цилиндра с поворотной кнопкой CY013 (см. стр. Д4)



Стандарт/тип замка/тип двери

- Скандинавский
- Моторный замок
- Сплошные двери

ТЕХНИЧЕСКИЕ ДАННЫЕ

- Рабочее напряжение:
12-24 В +15% стаб.
12 В перем.
- Ток:
нормальный 300 мА
холостого хода 60 мА
максимальный 850 мА
- Реле:
макс. 0,8 А 30 В пост. /
мощность 20 Ватт
- Рабочая температура:
-25°C – +60°C
- Выход ригеля:
20 мм (прямой ригель)
14 мм (двойной ригель)
- Бэксэт:
50 мм
- Передняя планка:
22 мм
- Шток:
8 мм

ИНДИКАЦИЯ

- ригель прямой конструкции
вне корпуса;
- ригель прямой конструкции
внутри корпуса;
- ригель двойного действия
заперт / не заперт;
- положение двери.

ABLOY® EL754, ABLOY® EL755

и блок управления

ABLOY® EA470 являются
сертифицированными
изделиями технологии ASSA
ABLOY Hi-O Technology™.

ABLOY® EL754 / ABLOY® EL755

Моторный замок повышенной надежности для уличных и межкомнатных, деревянных и металлических дверей. Типичные объекты применения – двери деловых центров, торговых центров, домов частного сектора, промышленных предприятий и т.д.

Этот многофункциональный моторный замок предлагает как механическую прочность, так и множество выходов индикации для дверей с особыми требованиями.

Замок совместим с дверной автоматикой. Замок можно устанавливать на противопожарные двери (EN). Возможна установка замка на двери запасного выхода.

Возможно исполнение корпуса замка только с ригелем прямой конструкции – **ABLOY® EL755**.

Работа

Прямой ригель убирается от мотора, а выдвигается от усилия пружины.

Ригель двойного действия управляется электрически или от ручек.

Прямой ригель и ригель двойного действия могут управляться отдельно:

1. Режим повышенной надежности:

- Оба ригеля прямой и двойного действия заперты.

2. Режим закрытого положения:

- Прямой ригель убран от мотора, а ригель двойного действия заперт. Ригель двойного действия можно освободить от сигнала открывания или от ручки.

3. Режим открытого положения:

- Прямой ригель убран, а ригель двойного действия освобождён, таким образом, дверь можно открыть потянув на себя или толкнув от себя.

Замок включает встроенный дверной контакт, который не даёт ригелю выдвигаться из корпуса замка пока дверь не будет закрыта.

Обработка: хромированная передняя планка.

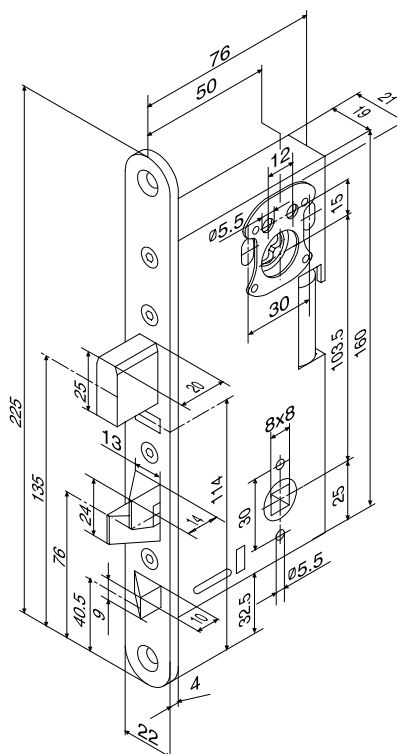

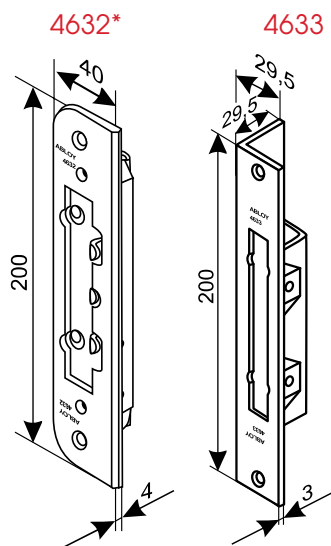

Без фальца

С фальцем

*Входит в комплект поставки замка

РУЧКА

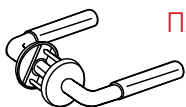

ПАРЛАМЕНТ 2/007
стр. E2

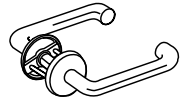

ПРЕСТО 3-16/007
стр. E2

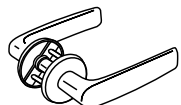

ФОРУМ 4/007
стр. E2

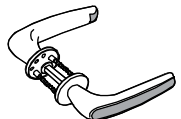

ДУЭТТО 8/002
стр. E3

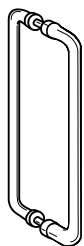

ПРЕСТО 137/250 LK
стр. E7

CY202

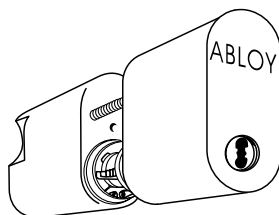

CY201

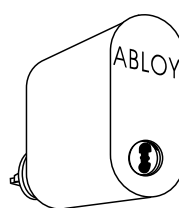

CY002

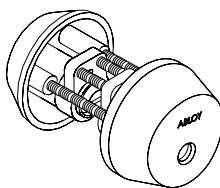

CY001

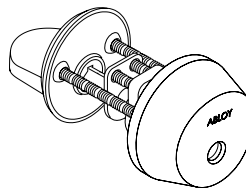

CY204

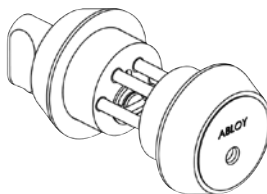

CY205

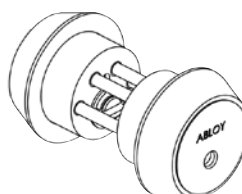

КАБЕЛЬ

EA216 (6 м)

EA226 (10 м)

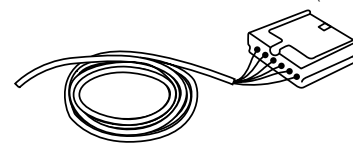

КАБЕЛЕПРОХОД

EA280 (323 мм)

EA281 (543 мм)

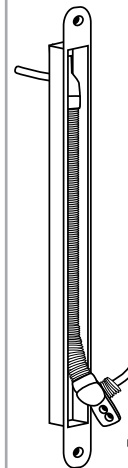

ИСТОЧНИК ПИТАНИЯ

EA700 12 В пост., 4.5А

EA701 24 В пост., 2.5А

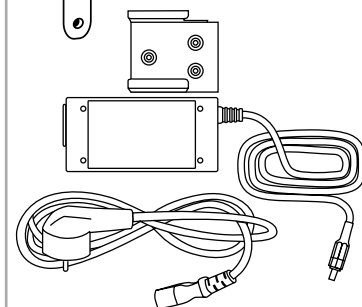

* Возможно также использование других ручек (см. раздел «Скобяные изделия»).



Стандарт/тип замка/тип двери

- Скандинавский
- Моторный замок
- Сплошные двери

ТЕХНИЧЕСКИЕ ДАННЫЕ

- Рабочее напряжение:
12 В (-10%) пост. таб.
24 В (+15%) пост. таб.
- Макс. ток:
1700 мА (12В пост.)
700 мА (24В пост.)
- Нормал.(усилие от упл. 50N)
600 мА (12В пост.)
250 мА (24В пост.)
- Холостого хода
50 мА (12В пост.)
25 мА (24В пост.)
- Реле: макс. 30В, 100 мА
- Рабочая температура:
-25°C – +60°C
- Выход ригеля: 14/20 мм
- Бэксет: 50 мм
- Передняя планка: 22 мм
- Шток: 8 мм
- Дверной зазор (расстояние между передней и запорной планками): 2-5,5 мм
- Индикация цилиндра/пов. кнопки: микропереключатель 950885

ИНДИКАЦИЯ

- Ригель выдвинут
- Ригель убран
- Ручка нажата

ABLOY® EL590 / ABLOY® PE590

Моторный замок для внутренних и наружных дверей с дистанционным управлением, например, для дверей торговых помещений. Используется также с системами контроля доступа и дверной автоматикой.

Замок предназначен для запираения в первую очередь уличных входных дверей с большой проходимостью, поскольку прошел испытание на 500000 открываний. Замок можно использовать, как со скобами (ригель полностью убран), так и с фалевыми ручками (внутренняя ручка / внешний щиток).

Замок особенно хорошо подходит для противопожарных дверей, дверей запасного и эвакуационного выхода, которые поставляются с системами контроля доступа и устройствами аварийной сигнализации.

Замок идеально подходит для работы с автоматикой для распашных дверей, поскольку в корпусе замка имеется датчик, показывающий точное положение ригеля внутри корпуса.

У замка **ABLOY® EL590** имеется возможность выбора способа управления устройством выхода:

- механическое, когда устройство постоянно подключено.
- электрическое, когда подключение или отключение осуществляется дистанционно, например от центральной аварийной сигнализации.

Конструкция замка позволяет легко изменять его сторонность без снятия крышки корпуса.

В корпусе замка имеется потенциометр, позволяющий менять время открытого положения от 1 до 20 сек.

С замка можно снимать различную информацию о положении ригеля и ручки. При установке в замок дополнительных датчиков можно снимать информацию о цилиндре или поворотной кнопке.

Замок работает в диапазоне постоянного напряжения от 12 до 24 вольт. Встроенная плата резервного питания позволяет при обрыве питания однократно выдвинуть ригель.

Замок управляется от различных импульсных устройств (карточных считывателей, видео и домофонов, устройств биометрии и т.д).

Обработка: хромированная передняя планка.

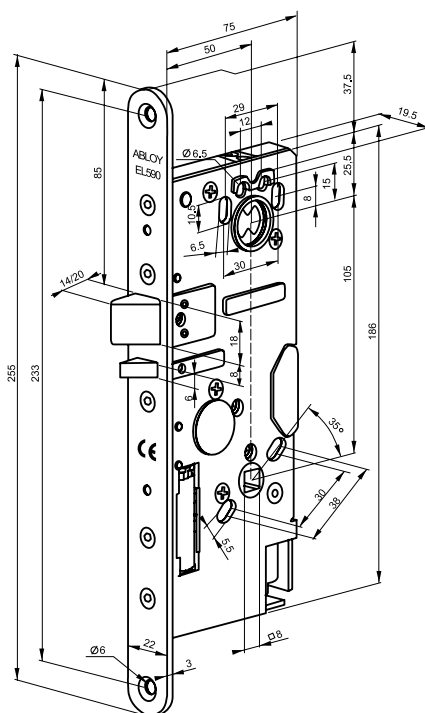

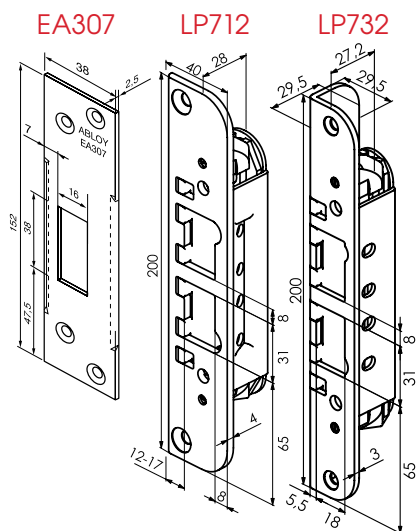

Без фальца

С фальцем

Возможно также использование EA308 (то же, что EA 307, толщина планки – 5 мм).

РУЧКА-ЩИТОК

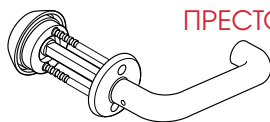

ПРЕСТО 3-20/030

стр. E2

РУЧКА-СКОБА

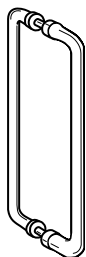

ПРЕСТО 137/250 LK

стр. E8

PBE002

Устройство
эвакуационного
выхода

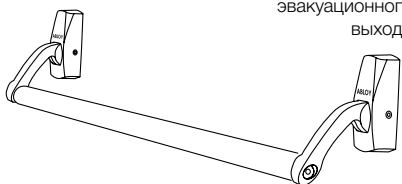

СУ037

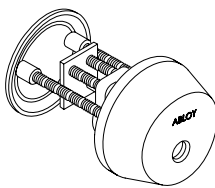

СУ021

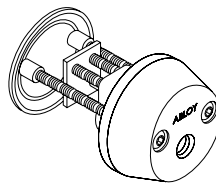

СУ002

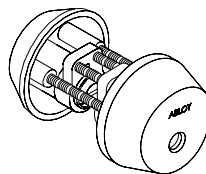

КАБЕЛЬ

EA217 (6 м)
EA227 (10 м)
EA228 (0.5 м)
18 x 0,14 мм²

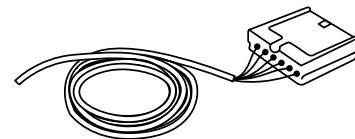

КАБЕЛЕПРОХОД

EA280 (323 мм)
EA281 (543 мм)

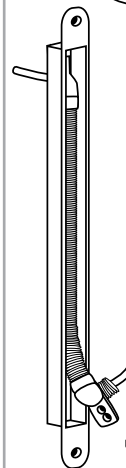

**ИСТОЧНИК
ПИТАНИЯ**

EA700 12 В пост., 4.5А
EA701 24 В пост., 2.5А

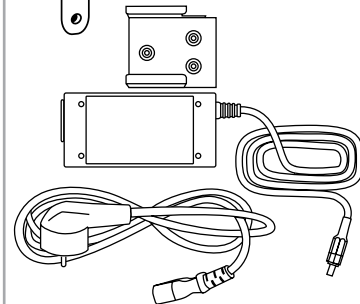

* Возможно также использование других ручек-скоб (см. раздел «Скобяные изделия»).



Стандарт/тип замка/тип двери

- Скандинавский
- Моторный замок
- Сплошные двери

ТЕХНИЧЕСКИЕ ДАННЫЕ

- Рабочее напряжение:
12 В (-10%) пост. стаб.
24 В (+15%) пост. стаб.
- Макс. ток:
1000 мА (12В пост.)
600 мА (24В пост.)
- Нормал.(усилие от упл. 50N)
300 мА (12В пост.)
150 мА (24В пост.)
- Холостого хода
60 мА (12В пост.)
30 мА (24В пост.)
- Реле: макс. 30В, 100 мА
- Рабочая температура:
-25°C – +60°C
- Выход ригеля: 14/20 мм
- Бэксет: 50 мм
- Передняя планка: 22 мм
- Шток: 8 мм
- Дверной зазор (расстояние между передней и запорной планками): 2-5,5 мм
- Индикация цилиндра/пов. кнопки:
микрореключатель
950885

ИНДИКАЦИЯ

- Ригель выдвинут
- Ригель убран
- Ручка нажата

ABLOY® EL593 OneFit

Моторный замок для внутренних и наружных дверей с дистанционным управлением, например, для дверей торговых помещений. Используется также с системами контроля доступа и дверной автоматикой.

Замок предназначен для запираения в первую очередь уличных входных дверей с большой проходимостью, поскольку прошел испытание на 500000 открываний. Замок можно использовать, как со скобами (ригель полностью убран), так и с фалевыми ручками (внутренняя ручка / внешний щиток).

Замок входит в серию замков OneFit (одинаковая врезка у всех серий одноразмерных замков OneFit, расстояние между центром цилиндра и фалевой ручки у всех – 75 мм).

Замок оснащен патентованным профильным ригелем **ABLOY® AALTOTELKI**, обеспечивающим удобное и надежное запираение. Профильный ригель обеспечивает повышенную долговечность изделия и стойкость замка к вскрытию. Благодаря специальной форме ригеля увеличивается прочность конструкции замка с одновременным упрощением работы механизма: открывать и закрывать дверь легче, а при попытке взлома она выдерживает более высокие нагрузки.

Замок особенно хорошо подходит для противопожарных дверей, дверей запасного и эвакуационного выхода, которые поставляются с системами контроля доступа и устройствами аварийной сигнализации.

Замок идеально подходит для работы с автоматикой для распашных дверей, поскольку в корпусе замка имеется датчик, показывающий точное положение ригеля внутри корпуса.

У замка **ABLOY® EL593** имеется возможность выбора способа управления устройством выхода:

- механическое, когда устройство постоянно подключено.
- электрическое, когда подключение или отключение осуществляется дистанционно, например от центральной аварийной сигнализации.

Плавающий язычок позволяет легко изменять его сторонность без снятия крышки корпуса.

В корпусе замка имеется потенциометр, позволяющий менять время открытого положения от 1 до 20 сек.

С замка можно снимать различную информацию о положении ригеля и ручки. При установке в замок дополнительных датчиков можно снимать информацию о цилиндре или поворотной кнопке.

Замок работает в диапазоне постоянного напряжения от 12 до 24 вольт. Встроенная плата резервного питания позволяет при обрыве питания однократно выдвинуть ригель.

Замок управляется от различных импульсных устройств (карточных считывателей, видео и домофонов, устройств биометрии и т.д).

Обработка: хромированная передняя планка.

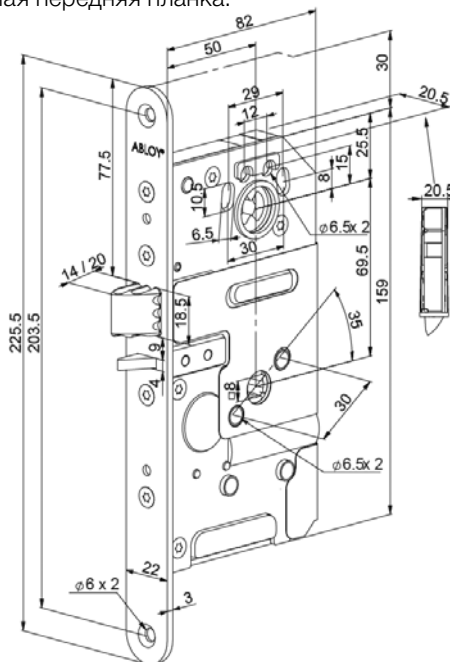

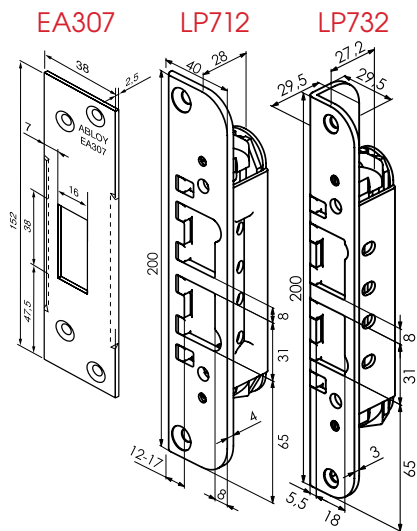

Без фальца

С фальцем

Возможно также использование EA308 (то же, что EA 307, толщина планки – 5 мм).

РУЧКА-ЩИТОК

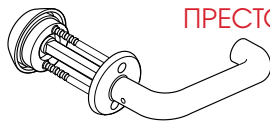

ПРЕСТО 3-20/030
стр. E2

РУЧКА-СКОБА

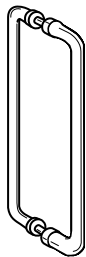

ПРЕСТО 137/250 LK
стр. E8

CY037

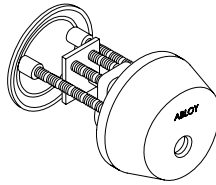

CY021

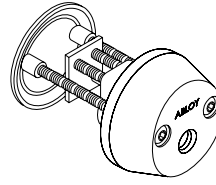

CY002

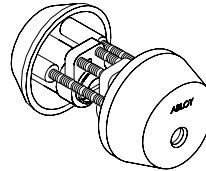

КАБЕЛЬ

EA217 (6 м)
EA227 (10 м)
EA228 (0.5 м)
18 x 0,14 мм²

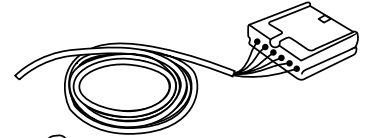

КАБЕЛЕПРОХОД

EA280 (323 мм)
EA281 (543 мм)

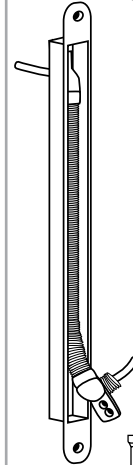

ИСТОЧНИК ПИТАНИЯ

EA700 12 В пост., 4.5А
EA701 24 В пост., 2.5А

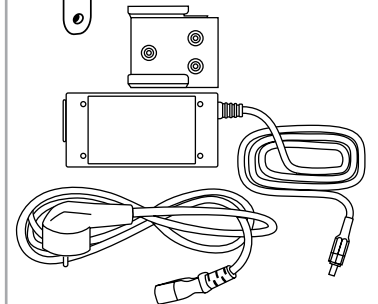

* Возможно также использование других ручек-скоб (см. раздел «Скобяные изделия»).



Стандарт/тип замка/тип двери

- Скандинавский
- Моторный замок
- Профильные двери

ТЕХНИЧЕСКИЕ ДАННЫЕ

- Рабочее напряжение
EL654:
12-24 В +15% пост. тока
12 В -10%/+50% перем.
EL648:
12-18 В -10%/+15% перем.
12-24 В \pm 15% пост. тока
- Ток:
нормальный 150 мА
холостого хода 70 мА
максимальный 750 мА
- Задержка закрывания:
2-15 сек.
- Рабочая температура:
-25°C – +60°C
- Выход ригеля:
22 мм
- Бэксэт:
25 / 35 мм
- Передняя планка:
25 мм (EL654)
28 мм (EL655)

Замки **ABLOY**® EL654, **ABLOY**® EL655 и блок управления **ABLOY**® EA470 являются сертифицированными изделиями технологии ASSA ABLOY Hi-O Technology™.

ABLOY® EL648 / ABLOY® EL654

Моторные замки с крюкообразным ригелем для узкопрофильных дверей. Используются как дополнительные замки повышенной надежности для установки на ворота и наружные двери промышленных предприятий, торговых центров, бизнес-центров и т.д.

Замки подходят для установки на раздвижные двери и могут ставиться как в раму так и в дверное полотно.

ABLOY® EL654 можно устанавливать вместе с **ABLOY**® EL480 / EL482 / EL490 / EL402. Тогда оба замка могут индивидуально электрически управляться.

Замки можно ставить на противопожарные двери (EN). Замки подходят для установки с дверной автоматикой. Возможна горизонтальная установка.

Возможно исполнение корпуса замка под цилиндр финского типа – **ABLOY**® EL655.

Работа:

- Ригель выдвигается и убирается от мотора.
- Замок включает встроенный дверной контакт, который препятствует выходу ригеля из корпуса, пока дверь не закрыта.
- Шинный интерфейс (**ABLOY**® EL654)

Блок управления: **ABLOY**® EA470 (для **ABLOY**® EL654).

Блок управления: **ABLOY**® EA460 (для **ABLOY**® EL648).

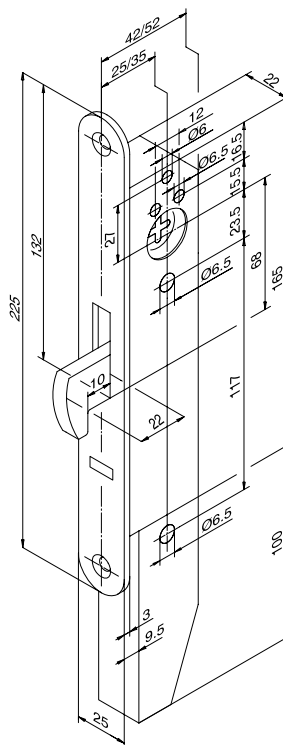

EA300*

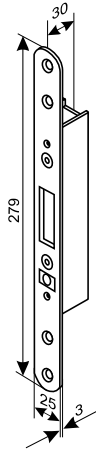

*Входит в комплект поставки замка

РУЧКА-СКОБА

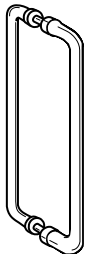

ПРЕСТО 137/250 LK
стр. E8

CY065

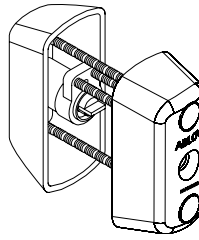

CY201 + НАКЛАДКА 6415

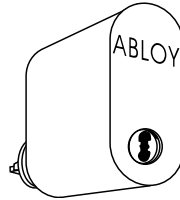

CY202 + НАКЛАДКА 6412

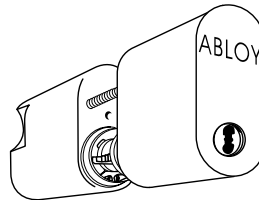

КАБЕЛЬ

EL 648:

EA214 (6 м); EA224 (10 м)

EL 654:

EA216 (6 м); EA226 (10 м)

Короткий соединительный кабель

EA235 (EL490)

EA236 (EL402, EL480, EL482)

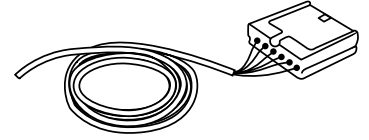

КАБЕЛЕПРОХОД

EA280 (323 мм)

EA281 (543 мм)

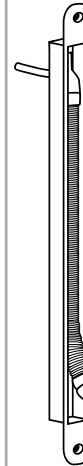
ИСТОЧНИК
ПИТАНИЯ

EA700 12 В пост., 4.5А

EA701 24 В пост., 2.5А

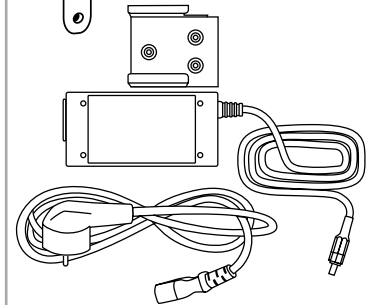

* Возможно также использование других ручек-скоб (см. раздел «Скобяные изделия»).



EL574



EL874

Стандарт/тип замка/тип двери

- Скандинавский
- Моторный замок
- Сплошные двери

ТЕХНИЧЕСКИЕ ДАННЫЕ

- Рабочее напряжение:
12-24 В ($\pm 15\%$) пост. тока
12-18 В (-10% / $+15\%$)
перем.тока
- Ток холостого хода
35 мА (24 В пост. тока)
70 мА (12 В пост. тока)
- Ток нормальный
100 мА (24 В пост. тока)
200 мА (12 В пост. тока)
- Ток максимальный
150 мА (24 В пост. тока)
300 мА (12 В пост. тока)
- Программируемая задержка:
2-15 сек.
- Рабочая температура:
 -20°C – $+60^{\circ}\text{C}$
- Выход ригеля:
20 мм (прямой ригель)
14 мм (косой ригель)
- Бэксэт:
50 мм
- Передняя планка: 22 мм
- Шток EL574, EL874: 8 мм

ИНДИКАЦИЯ

- ригель прямой конструкции
вне корпуса;
- ригель прямой конструкции
внутри корпуса;
- механическое открывание;
- положение двери

ABLOY® EL574

Моторный замок повышенной надежности. Подходит для применения в наружных дверях незапираемых днем, но с необходимостью ночного запираения. Типичные объекты применения – входные двери торговых помещений, школ, университетов и промышленных предприятий.

Замок может быть установлен на противопожарных дверях и дверях запасных выходов. Замок не может быть использован с дверной автоматикой.

Замок имеет два ригеля. Ригель облегченной конструкции управляется от ручек, а ригель прямой конструкции – убирается в корпус замка от импульса открывания (быстрое открывание: менее 0,8 сек.). Дверной контакт обеспечивает выдвижение прямого ригеля только когда дверь закрыта. Замок подходит для установки в дверях с открытым доступом днем и необходимостью надежного запираения в ночное время. Ригель прямой конструкции повышенной степени надежности – идеальное решение для запираения на ночь; там, где требуются прочность и безопасность.

Замок идеально подходит для применения с системами контроля доступа, управление может производиться с помощью различных импульсных устройств (считывающие устройства карт, кнопки, таймеры).

Замок можно подключить к плате резервного питания. При пропадании питания прямой ригель приходит в положение, установленное в блоке управления EA452.

ABLOY® EL575 – только с ригелем прямой конструкции, можно использовать как дополнительный замок, обычно замок используют для ночного запираения.

ABLOY® EL577 – то же, что EL575, но с цилиндром финского типа.

Обработка: хромированная сталь.

ABLOY® EL874

Специальная версия для использования в дверях запасных выходов или противопожарных дверях. Замок не может быть использован с дверной автоматикой.

Функции замка похожи на **ABLOY® EL574**. Кроме того, выход возможен механическим путем всегда от ручек аварийного выхода ASSA 179C (EL874) и ASSA 179D (EL875). Угол поворота ручки – 45° .

Замок можно подключить к плате резервного питания. При пропадании питания прямой ригель приходит в положение, установленное в блоке управления EA453. Также можно выбирать положение прямого ригеля при механическом открывании от ручки аварийного выхода (повторный вход).

ABLOY® EL875 – только с ригелем прямой конструкции.

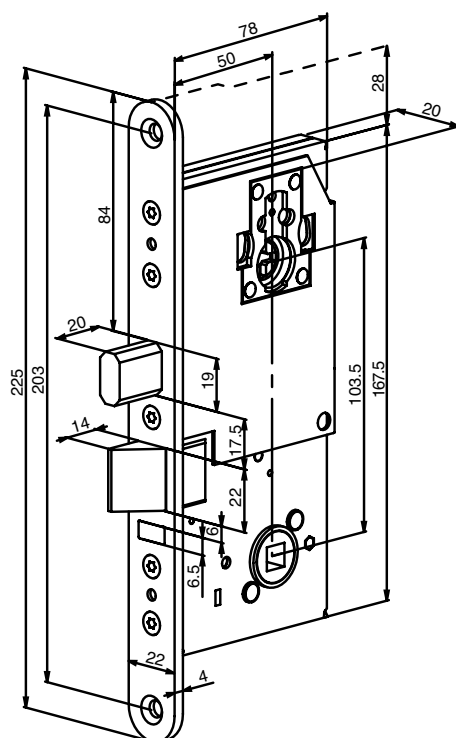

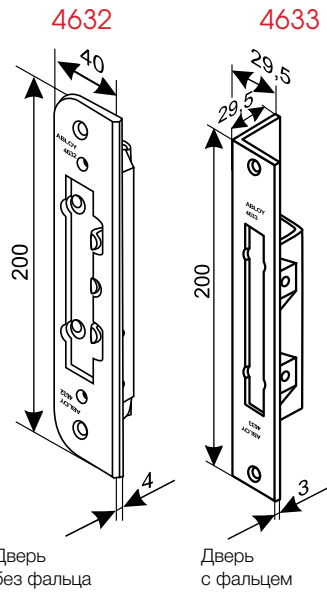

РУЧКА

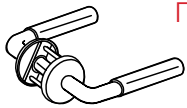

ПАРЛАМЕНТ 2/007
стр. E2

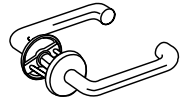

ПРЕСТО 3-16/007
стр. E2

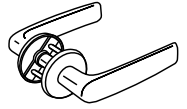

ФОРУМ 4/007
стр. E2

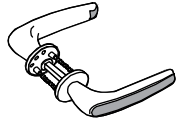

ДУЭТТО 8/002
стр. E2

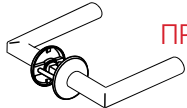

ПРЕСТО 3-16SS/007
стр. E2

CY201

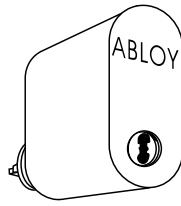

CY202

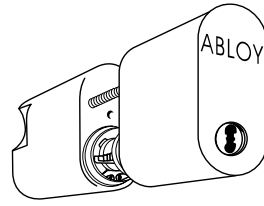

CY204*

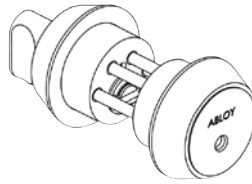

CY205*

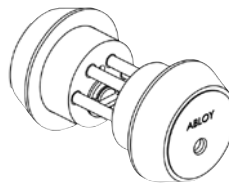

CY203 (ДЛЯ EL874)

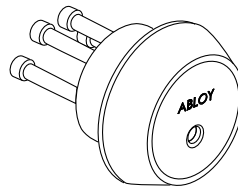

КАБЕЛЬ
EA214 (6 м)
EA224 (10 м)

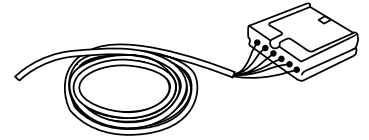

КАБЕЛЕПРОХОД
EA280 (323 мм)
EA281 (543 мм)

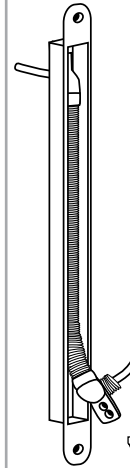

ИСТОЧНИК ПИТАНИЯ

EA700 12 В пост., 4.5А
EA701 24 В пост., 2.5А

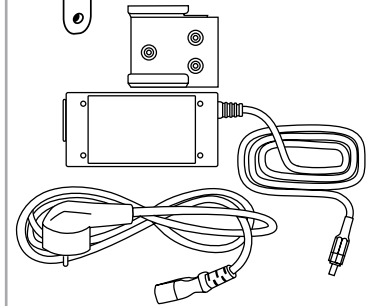

* Для EL874 в качестве ручки аварийного выхода следует использовать ручку ASSA 179C.

Возможно также использование CY038, CY039, CY040, CY041, CY042 (см. стр. Д2).

* Не подходят для EL874.

Для EL577 следует использовать цилиндры финского типа CY028 (цилиндр с пов.кнопкой) или CY029; CY062 (двойной цилиндр) (см. стр. Д2-Д3).

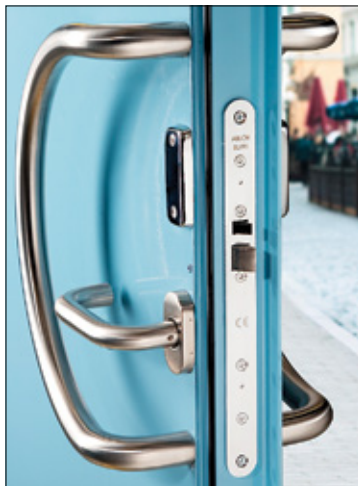

Стандарт/тип замка/тип двери

- Скандинавский
- Моторный замок
- Профильные двери

ТЕХНИЧЕСКИЕ ДАННЫЕ

- Рабочее напряжение:
12 В (-10%) пост. стаб.
24 В (+15%) пост. стаб.
- Макс. ток:
1700 мА (12В пост.)
700 мА (24В пост.)
- Нормал.(усилие от упл. 50N)
600 мА (12В пост.)
250 мА (24В пост.)
- Холостого хода
50 мА (12В пост.)
25 мА (24В пост.)
- Реле: макс. 30В, 100 мА
- Рабочая температура:
-25°C – +60°C
- Выход ригеля: 14 мм
- Бэксет: 29/35 мм
- Передняя планка: 25 мм
- Шток: 8 мм
- Дверной зазор (расстояние между передней и запорной планками): 2-5,5 мм
- Индикация цилиндра/пов. кнопки: микропереключатель 950886

ИНДИКАЦИЯ

- Ригель выдвинут
- Ригель убран
- Ручка нажата

ABLOY® EL490

Моторный замок для внутренних и наружных профильных дверей с дистанционным управлением, например, для дверей торговых помещений. Используется также с системами контроля доступа и дверной автоматикой.

Замок предназначен для запираения в первую очередь уличных входных дверей с большой проходимостью, поскольку прошел испытание на 500000 открываний. Замок можно использовать, как со скобами (ригель полностью убран), так и с фалевыми ручками (внутренняя ручка / внешний щиток).

Замок особенно хорошо подходит для противопожарных дверей, дверей запасного и эвакуационного выхода, которые поставляются с системами контроля доступа и устройствами аварийной сигнализации.

Замок идеально подходит для соединения с автоматикой для распашных дверей, поскольку в корпусе замка имеется датчик, показывающий точное положение ригеля внутри корпуса.

Имеется возможность выбора способа управления устройством выхода:

- механическое, когда устройство постоянно подключено.
- электрическое, когда подключение или отключение осуществляется дистанционно, например от центральной аварийной сигнализации.

Конструкция замка позволяет легко изменять его сторонность без снятия крышки корпуса.

В корпусе замка имеется потенциометр, позволяющий менять время открытого положения от 1 до 20 сек.

С замка можно снимать различную информацию о положении ригеля и ручки. При установке в замок дополнительных датчиков можно снимать информацию о цилиндре или поворотной кнопке.

Замок работает в диапазоне постоянного напряжения от 12 до 24 вольт. Встроенная плата резервного питания позволяет при обрыве питания однократно выдвинуть ригель.

Замок управляется от различных импульсных устройств (карточных считывателей, видео и домофонов, устройств биометрии и т.д).

Обработка: хромированная передняя планка.

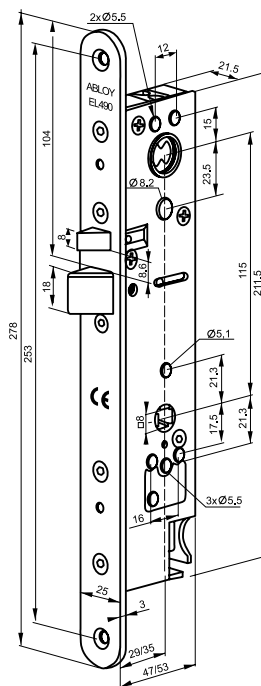

ЗАПОРНАЯ ПЛАНКА

EA307*

4613

4614

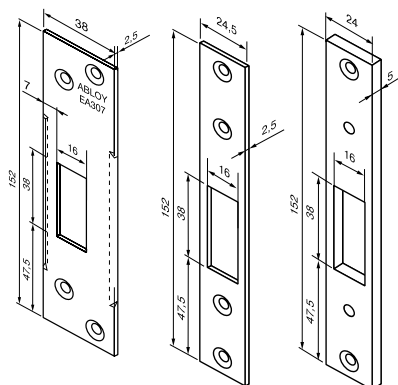

* Входит в комплект поставки замка.
Возможно также использование EA308 (то же, что EA 307, толщина планки – 5 мм).

РУЧКА-ЩИТОК

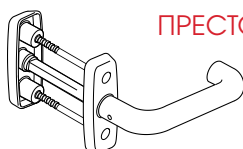

ПРЕСТО 3-20/0630

стр. Е6

РУЧКА-СКОБА

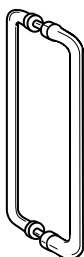

ПРЕСТО 137/250 LK

стр. Е8

РВЕ003

Устройство
эвакуационного
выхода

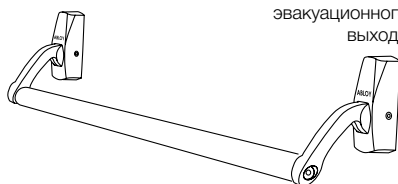

* Возможно также использование других ручек-скоб (см. раздел «Скобяные изделия»).

ЦИЛИНДР

СУ066

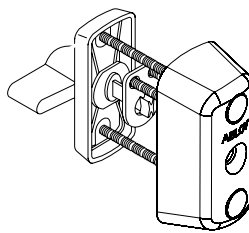

СУ065

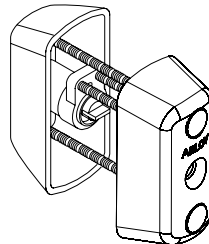

СУ063

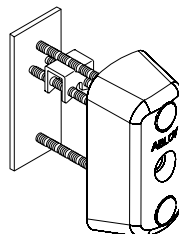

СУ064

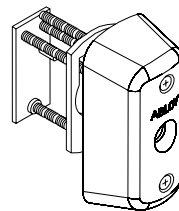

АКСЕССУАРЫ

КАБЕЛЬ

EA217 (6 м)

EA227 (10 м)

EA228 (0.5 м)

18 x 0,14 мм²



КАБЕЛЕПРОХОД

EA280 (323 мм)

EA281 (543 мм)

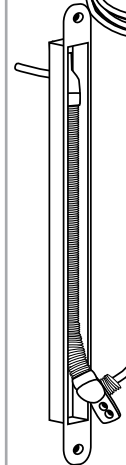

ИСТОЧНИК ПИТАНИЯ

EA700 12 В пост., 4.5А

EA701 24 В пост., 2.5А

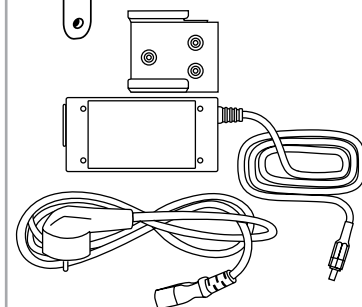



Стандарт/тип замка/тип двери

- Скандинавский стандарт DIN
- Соленоидный замок
- Профильные двери

ТЕХНИЧЕСКИЕ ДАННЫЕ

- Рабочее напряжение:
12-24 В пост. -10%/+15%) стаб.
- Ток:
12 В макс. 550 мА
норм. 240 мА
24 В макс. 270 мА
норм. 110 мА
- Рабочая температура:
-25°C – +60°C
- Микропереключатель:
макс. 0,4 А 30 В перем.
/ В пост. макс. 10 Ватт
- Выход ригеля:
14,5 мм
- Бэксэт:
25/30/35 мм
- Передняя планка:
25 мм
- Регулируемые функции:
– закрыт без питания
– открыт без питания
- Индикация:
фиксированное положение
двойного ригеля
- **ВНИМАНИЕ!**
Нельзя использовать замок в
дверях с уплотнителем.
Нельзя ставить на противопо-
жарные двери.

ABLOY® EL404

Соленоидный замок для узкопрофильных дверей. **ABLOY® EL404** это электромеханический корпус замка с ригелем двойного действия. Замок подходит для установки на внутренние двери деловых центров и внешние двери частных домов.

Также подходит для горизонтальной установки.

Замок можно использовать с дверной автоматикой.

Особенно хорошо подходит для работы с маятниковыми дверями.

НЕЛЬЗЯ ставить на противопожарные двери.

Нельзя устанавливать на двери с уплотнителями.

Новые функциональные особенности:

- Настраиваемое расстояние от передней планки до середины цилиндра или бэксэт (25, 30, 35 мм)
- Не имеет сторонности
- Можно выставить как закрыт без питания / открыт без питания
- Широкий диапазон напряжения

Работа

- Дверь можно открыть толкнув от себя или потянув на себя, когда электрическое управление включено.
- Также возможно установить замок как открыт без питания. Тогда дверь можно открыть толкнув от себя или потянув на себя, когда электрическое управление выключено.

Замок можно всегда открыть от ключа или поворотной кнопки.

Замок автоматически запирается когда дверь закрыта.

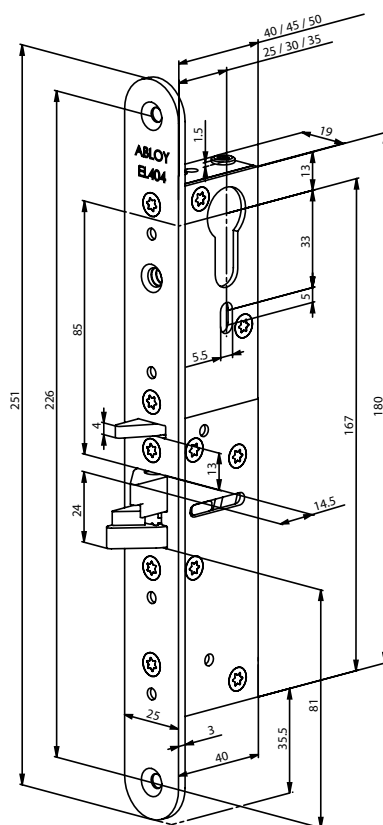

ЗАПОРНАЯ ПЛАНКА

4613

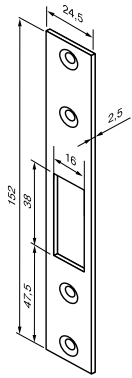

4614

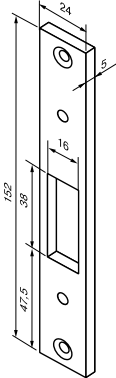

EA307*

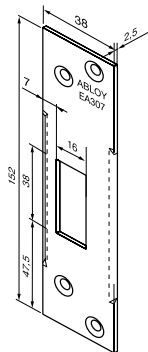

* Входит в комплект поставки замка. Возможно также использование EA308 (то же, что EA 307, толщина планки – 5 мм) и 443608 для металлических дверей.

РУЧКА-СКОБА

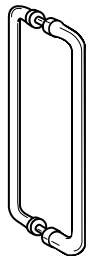

ПРЕСТО 137/250 LK
стр. E8

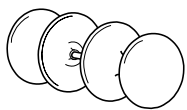

118 LK
стр. E8



LH0750
стр. E8

* Возможно использование других ручек и щитков стандарта Europrofile (DIN) (см. раздел «Скобяные изделия»).

ЦИЛИНДР

CY327
CY322
CY332
CY337

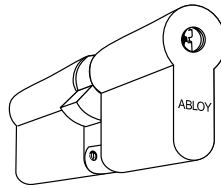

CY328
CY323
CY333
CY338

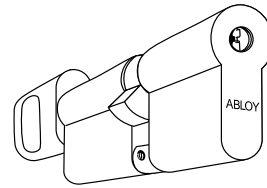

БРОНЕНАКЛАДКА СН102

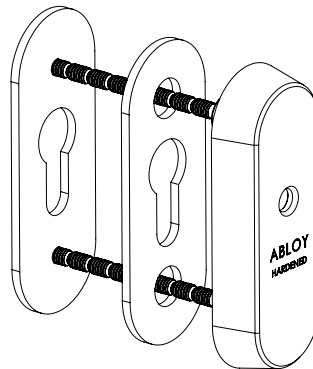

*Любой цилиндр стандарта Europrofile (DIN).

АКСЕССУАРЫ

КАБЕЛЬ
EA211 (6 м)
EA221 (10 м)

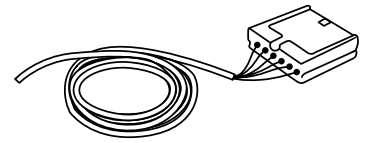

КАБЕЛЕПРОХОД
EA280 (323 мм)
EA281 (543 мм)

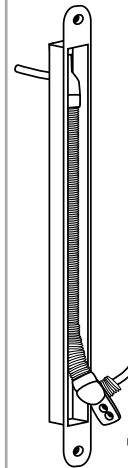

ИСТОЧНИК ПИТАНИЯ

EA700 12 В пост., 4.5А
EA701 24 В пост., 2.5А

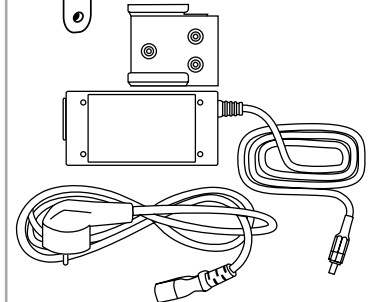



EL460 / EL461

Стандарт/тип замка/тип двери

- Europrofile (DIN)
- Соленоидный замок
- Профильные двери



EL560 / EL561

Стандарт/тип замка/тип двери

- Europrofile (DIN)
- Соленоидный замок
- Сплошные двери

ТЕХНИЧЕСКИЕ ДАННЫЕ

- Рабочее напряжение:
от 12-24 В пост. тока
(-10%, +15%)
- Ток холостого хода
130 мА (12 В пост. тока)
65 мА (24 В пост. тока)
- Ток максимальный
400 мА (12 В пост. тока)
170 мА (24 В пост. тока)
- Рабочая температура:
-25°C – +60°C
- Выход ригеля:
20 мм (прямой ригель)
10 мм (легкий ригель)
- Бэксэт EL460/EL461:
30 / 35 / 40 / 45 мм
- Бэксэт EL560/EL561:
55 / 60 / 65 / 80 / 100 мм
- Передняя планка EL460/
EL461: 24 / 28 мм
- Передняя планка
EL560/EL561:
20 мм (левая/правая)
24 мм (симметричная)
- Шток:
9 мм (8 мм с адаптером)

ABLOY® EL460, PE460, EL461 и ABLOY® EL560, PE560, EL561

Электромеханические замки с управлением от ручек. Предназначены для внутренних дверей со средней проходимостью. Типичные объекты применения – торговые помещения, больницы, образовательные центры, офисные двери.

- **ABLOY® EL460, EL461** – замки для профильных дверей.
- **ABLOY® EL560, EL561** – замки для сплошных деревянных или металлических дверей. Электрически управляемая ручка открывает замок, когда электрическое управление вкл./выкл. (нормально закрыт/нормально открыт). Замок автоматически блокируется при закрывании двери. Замки всегда открываются от цилиндра.
- **ABLOY® PE460, ABLOY® PE560**
Замки для активной створки эвакуационных двухстворчатых дверей.
- **ABLOY® EL460, ABLOY® EL560**
Электрически управляемая внешняя ручка, выход от внутренней ручки свободен.
- **ABLOY® EL461, ABLOY® EL561**
Обе ручки, как внешняя, так и внутренняя электрически управляемы.

Регулируемые настройки замков можно сделать на рабочем месте при установке замка:

- Выбор направления язычка (правый / левый);
- Выбор электрически управляемой стороны (EL460, EL560);
- Выбор электрических функций (нормально закрыт или нормально открыт).

Замки рекомендованы к применению во внутренних дверях со средней проходимостью. Замки с отдельным штоком (EL460 и EL560) используются там, где нужен выход от ручки; замки со сквозным штоком (EL461 и EL561) используются там, где необходимы электрически управляемые вход и выход.

Существуют также:

- Версии замков с микропереключателями:
ABLOY® EL360 – для сплошных деревянных и металлических дверей
ABLOY® EL260 – для профильных дверей
- Механические версии замков:
ABLOY® EL160 – для сплошных деревянных и металлических дверей
ABLOY® EL060 – для профильных дверей

Замки можно использовать в противопожарных дверях (EN).

Замки нельзя использовать с распашной дверной автоматикой.

Для EL460 / EL560 отдельный шток в комплект поставки не входит и заказывается отдельно.

Замки EL460 и EL560 соответствуют стандартам EN14846, EN179 и EN1125.

Обработка: сталь хромированная.

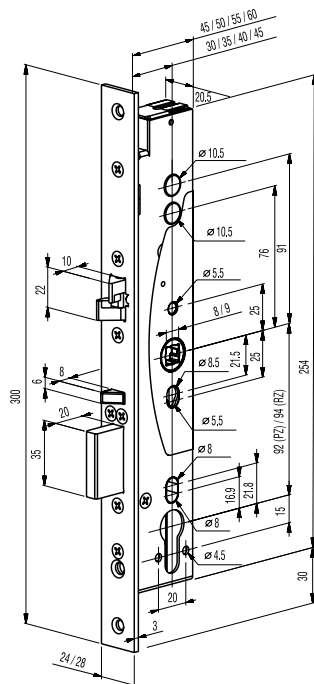

EL460, EL461

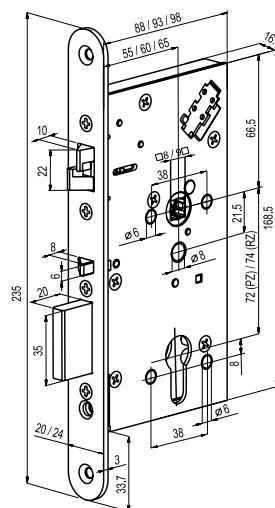

EL560, EL561



Ригель PE 460 и PE560

EA324

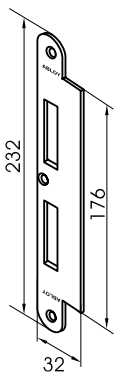

EA322

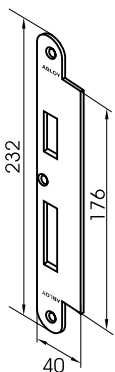

EA323

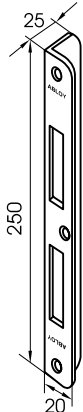

Правая / Левая

EA321

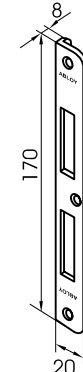

Правая / Левая

Также возможно использование: EA325 – EA332.

РУЧКА

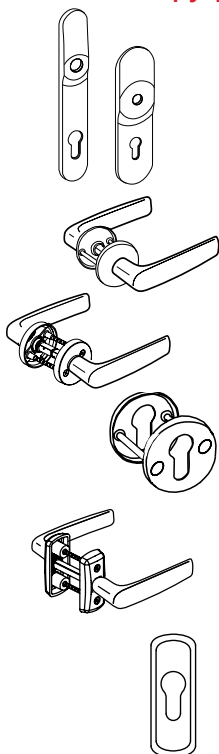

ЩИТОК LH2750

стр. E8

ЩИТОК LH242

стр. E8

ФОРУМ 4/004

стр. E7

ФОРУМ 4/042

стр. E7

ЩИТОК 004PZ

стр. E7

ФОРУМ 4/0750

стр. E7

ЩИТОК LH0750

стр. E7

* При заказе необходимо указать модификацию щитка: PZ+PZ – двухстороннее отверстие под цилиндр DIN; PZ+BL – отверстие под цилиндр DIN + глухая планка.

** Возможно использование других ручек и щитков стандарта Europrofile (DIN) (см. раздел «Скобяные изделия»).

CY321, CY331
CY326, CY336

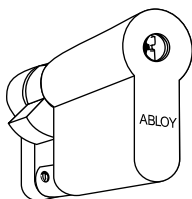

CY322, CY332
CY327, CY337

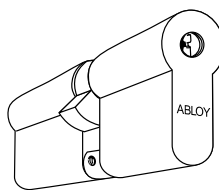

CY323, CY333
CY328, CY338

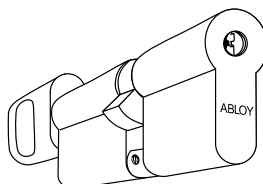

БРОНАКЛАДКА CH101

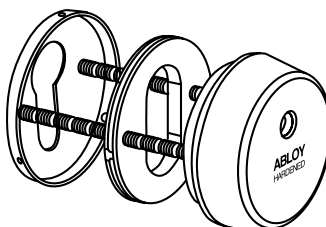

БРОНАКЛАДКА CH102

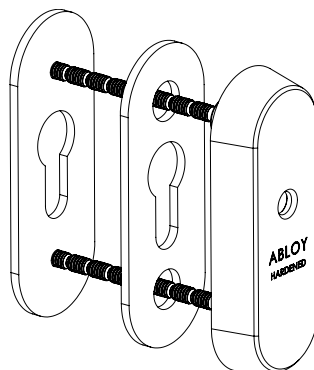

PBE011

Устройство эвакуационного выхода

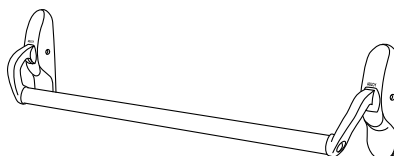

КАБЕЛЬ

EA218 (6 м)

EA219 (10 м)

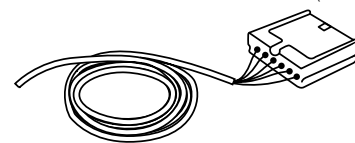

КАБЕЛЕПРОХОД

EA280 (323 мм)

EA281 (543 мм)

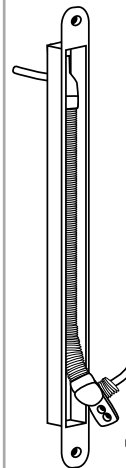

ИСТОЧНИК ПИТАНИЯ

EA700 12 В пост., 4.5А

EA701 24 В пост., 2.5А

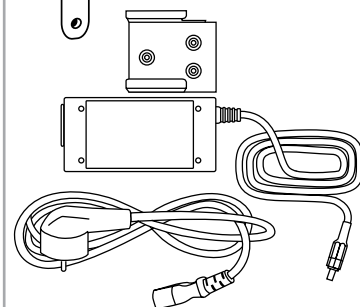



Стандарт/тип замка/тип двери

- Europrofile (DIN)
- Моленоидный замок
- Сплошные двери

ТЕХНИЧЕСКИЕ ДАННЫЕ

- Рабочее напряжение:
от 3,6 В пост. тока
до 24 В пост. тока
- Ток:
RMS 106 мА (12В) при работе двигателя
Рк-Рк 398 мА (12В) при работе двигателя
Холостой ход 17 микроА (12В)
, управление выключено
Холостой ход 73 микроА (12В),
управление включено
- Рабочая температура:
-10°C - +55°C
- Выход ригеля:
20 мм (прямой ригель)
10 мм (лёгкий ригель)
- Бэксэт:
55, 60, 65, 80, 100 мм
- Передняя планка:
20/22 мм
- Шток:
9 мм (8 мм с адаптером)

ИНДИКАЦИЯ

- Ригель выдвинут
- Ригель убран
- Язычок нажат
- Открывание от цилиндра
- Использование ручки
- Петля саботажа

ABLOY® EL560L

Энергосберегающий (Low Energy) электромеханический моленоидный замок – это инновационная разработка компании Аблой. Замок совмещает сверхнизкое потребление тока с высокой степенью защищенности, надёжности и безопасности, присущей обычным соленоидным замкам с управлением от ручки.

Моленоид – это инновационное изобретение Аблой. Мотор, работающий как соленоид. Оба ригеля прямой и двойной автоматически запираются при закрывании двери. При подаче питания на управляющий провод внешняя ручка подключается. Внутренняя ручка подключена механически всегда (свободный выход). Легко изменить сторону замка. Легко изменить сторону ручки выхода. Замками управляют различные устройства управления. Например считыватели, нажимные кнопки, контроллеры СКУД, таймеры и т.д.

Замок нельзя использовать с распашной автоматикой дверей.

Обработка: сталь хромированная

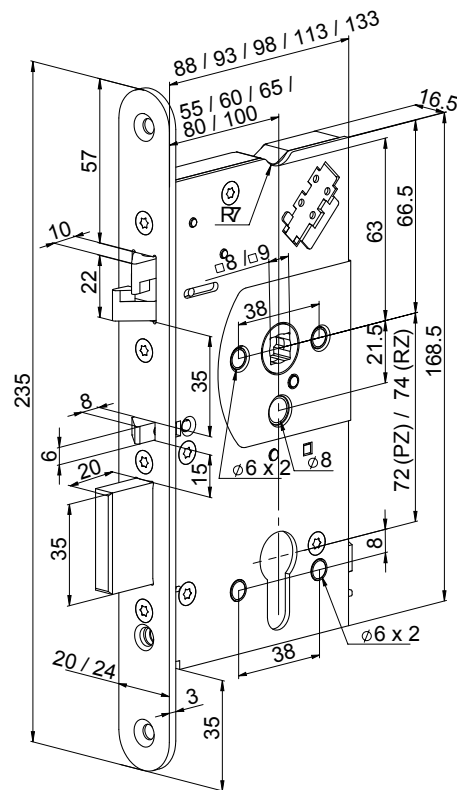

EA324

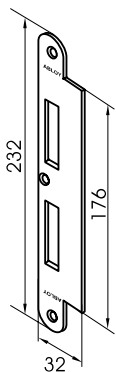

EA322

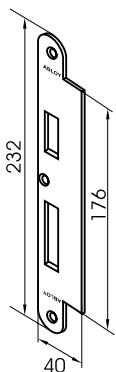

EA323

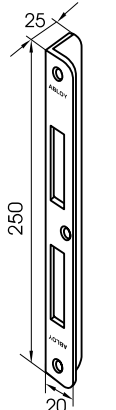

Правая / Левая

EA321

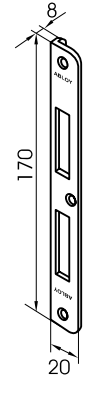

Правая / Левая

Также возможно использование: EA325 – EA332.

РУЧКА

ЩИТОК LH242

стр. E8

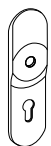

ФОРУМ 4/004

стр. E7

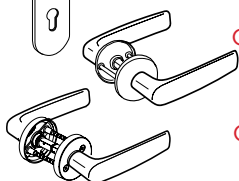

ФОРУМ 4/042

стр. E7

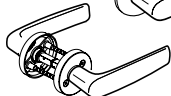

ЩИТОК LH 004PZ

стр. E7



ЩИТОК LH 0042PZ

стр. E7



PBE011

Устройство эвакуационного выхода

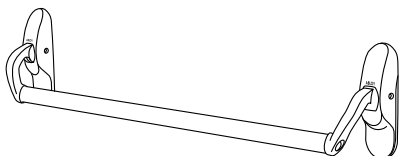

СУ321, СУ331
СУ326, СУ336

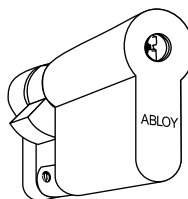

БРОНАКЛАДКА СН101

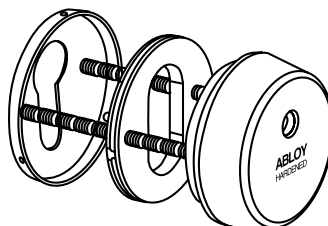

БРОНАКЛАДКА СН102

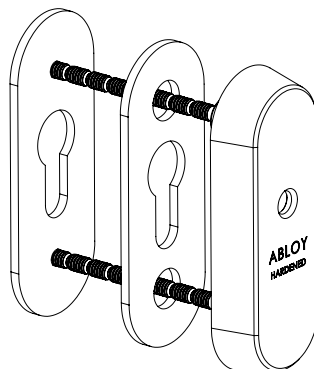

КАБЕЛЬ

EA218 (6 м)
EA219 (10 м)

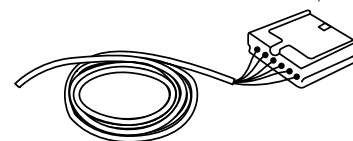

КАБЕЛЕПРОХОД

EA280 (323 мм)
EA281 (543 мм)

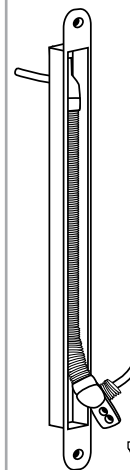

ИСТОЧНИК ПИТАНИЯ

EA700 12 В пост., 4.5А
EA701 24 В пост., 2.5А

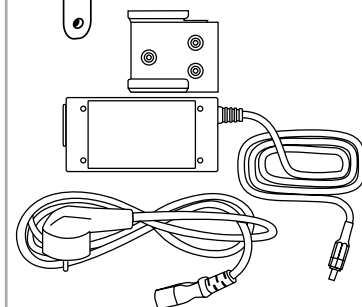

* При заказе необходимо указать модификацию щитка: PZ+PZ – двухстороннее отверстие под цилиндр DIN; PZ+BL – отверстие под цилиндр DIN + глухая планка.

** Возможно использование других ручек и щитков стандарта Europrofile (DIN) (см. раздел «Скобяные изделия»).



Стандарт/тип замка/тип двери

- Цилиндр Europrofile (DIN)
- Соленоидный замок
- Профильные двери

ТЕХНИЧЕСКИЕ ДАННЫЕ

- Рабочее напряжение:
12-24В (-10%, +15%) пост. таб.
- Ток:
максимальный 0,55 А
(12 В), 0,27 А (24 В)
холостого хода
0,24 А (12 В)
0,11 А (24 В)
- Микропереключатели:
макс 0,5 А 30 В перем./пост.
Резист. 10 ватт
- Рабочая температура:
-25°C – +60°C
- Выход ригеля:
20 мм (прямой)
10 мм (двойной)
- Бэксет: 30/35/40/45 мм
- Передняя планка:
24 x 6,5 x 1760/2000 мм
- Шток: 9 мм
(8 мм с адаптером штока)
- Дверной зазор (расстояние
между передней и запорной
планками): 2-5,5 мм
- Регулируемые механические
функции:
– сторонность язычка
– электрически управляемая
сторона (EL466)
- Регулируемые электрические
функции:
– закрыт без питания
– открыт без питания

ИНДИКАЦИЯ

- Ригель выдвинут
- Ригель внутри корпуса замка
- Язычок внутри
- Ручка нажата
- Работа цилиндра
- Петля саботажа

ABLOY® EL466 / ABLOY® EL467

Замки с управлением от ручки и многоточечным запирающим для узкопрофильных дверей. Рекомендуется использовать на межкомнатных дверях со средней проходимостью, установленных в деловых центрах, общественных зданиях, больницах и т.д.

Стандартная установка:

- Двери повышенной безопасности со средней проходимостью
- Противопожарные двери со средней проходимостью
- Другие более высокие двери например складских помещений и комнат технического обслуживания

Замок с многоточечным запирающим включает в себя замок **ABLOY® EL460 / EL461** с обычным запирающим на базе соленоидного замка в середине и двух вспомогательных замков с крюкообразными ригелями, расположенных вверху и внизу. Все три замка соединены общей передней планкой и управляются главным замком в середине.

Замки можно ставить на противопожарные двери (EN1634-1). Механическая прочность тестируется в соответствии с EN12209. Замки соответствуют стандарту EN14846. Замки с управлением от ручки НЕ СОВМЕСТИМЫ с дверной автоматикой.

Работа:

- Электрически управляемая ручка открывает замок, когда электрическое управление включено/выключено (закрыт без питания/открыт без питания).
- Замок всегда заперт, когда дверь закрыта.
- Механическое открывание от ключа возможно всегда.

ABLOY® EL466

- Только внешняя ручка электрически управляемая (раздельный шток). Раздельный шток в комплект поставки не входит и заказывается отдельно.
- Замок всегда можно открыть от внутренней ручки или от цилиндра.
- Замок соответствует стандартам EN14846, EN179 и EN1125.

ABLOY® EL467

- Как внутренняя, так и внешняя ручки электрически управляемые (сквозной шток).
- Замок всегда можно открыть от поворотной кнопки или от цилиндра.

Возможно исполнение под RZ цилиндр 22 мм – **ABLOY® EL468**, **ABLOY® EL469**.

Также возможно использование плоской передней планки.

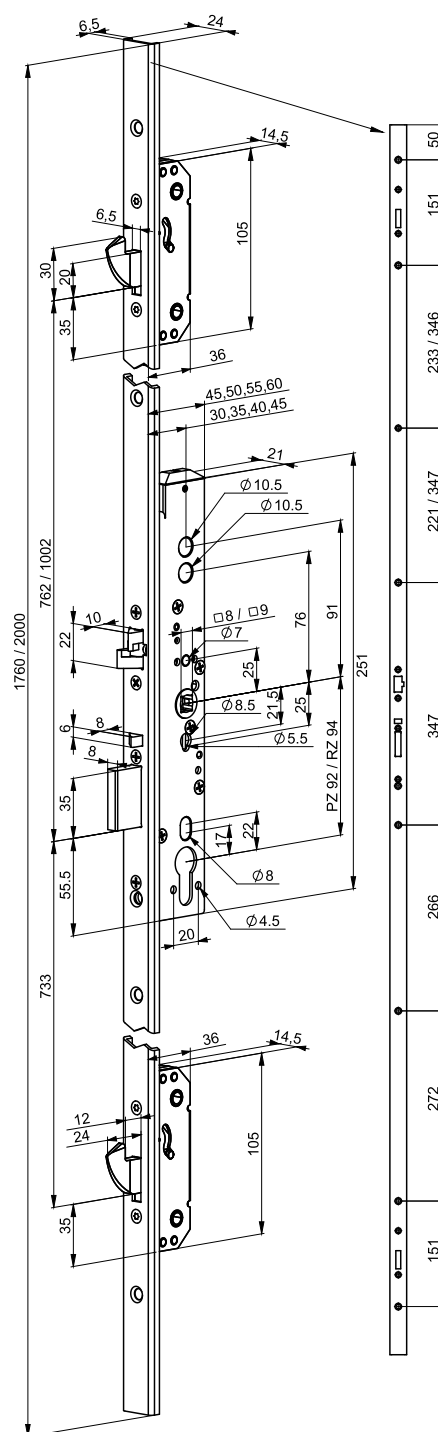

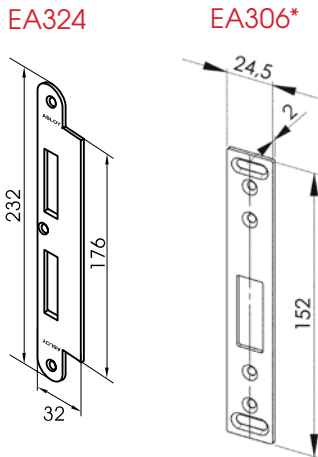
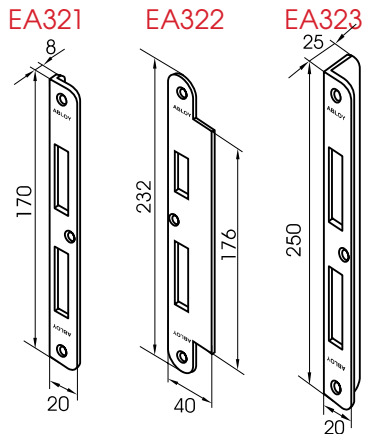

Также для основного замка возможно использование: EA325, EA326, EA327, EA328, EA329, EA330, EA331, EA332.

* Планки для дополнительных замков

РУЧКА

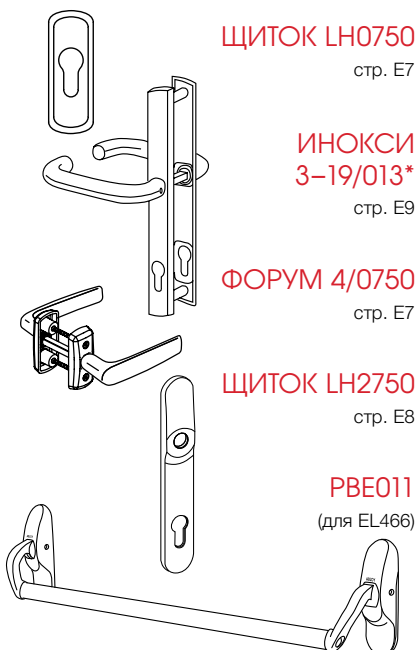

* При заказе необходимо указать модификацию щитка: PZ+PZ – двухстороннее отверстие под цилиндр DIN, подходит для замка EL467; PZ+BL – отверстие под цилиндр DIN + глухая планка, подходит для замка EL466.

** Возможно использование других ручек и щитков стандарта Europrofile (DIN) (см. раздел «Скобяные изделия»).

CY321, CY331
CY326, CY336

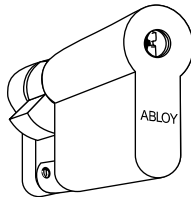

CY322, CY332
CY327, CY337

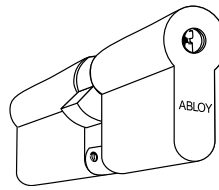

CY323, CY333
CY328, CY338

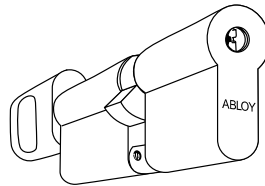

БРОНЕКЛАДКА СН102

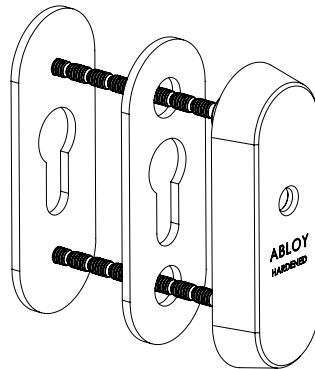

КАБЕЛЬ

EA218 (6 м)

EA219 (10 м)

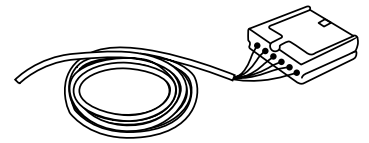

КАБЕЛЕПРОХОД

EA280 (323 мм)

EA281 (543 мм)

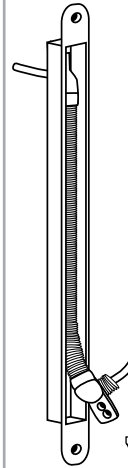

ИСТОЧНИК ПИТАНИЯ

EA700 12 В пост., 4.5А

EA701 24 В пост., 2.5А

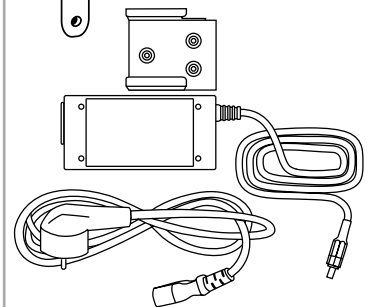



Стандарт/тип замка/тип двери

- Europrofile (DIN)
- Соленоидный замок
- Сплошные двери

ТЕХНИЧЕСКИЕ ДАННЫЕ

- Рабочее напряжение: 12-24В (-10%, +15%) пост. таб.
- Ток: максимальный 0,55 А (12 В), 0,27 А (24 В) холостого хода 0,24 А (12 В), 0,11 А (24 В)
- Микропереключатели: макс 0,5 А 30 В перем./пост. Резист. 10 ватт
- Рабочая температура: -25°C – +60°C
- Выход ригеля: 20 мм (прямой) 10 мм (двойной)
- Бэксет: 55/60/65/80/100 мм
- Передняя планка: 24 x 6,5 x 1760/2000 мм
- Шток: 9 мм (8 мм с адаптером штока)
- Дверной зазор (расстояние между передней и запорной планками): 2-5,5 мм
- Регулируемые механические функции:
 - сторонность язычка
 - электрически управляемая сторона (EL560)
- Регулируемые электрические функции:
 - закрыт без питания
 - открыт без питания

ИНДИКАЦИЯ

- Ригель выдвинут
- Ригель внутри корпуса замка
- Язычок внутри
- Ручка нажата
- Работа цилиндра
- Петля саботажа

ABLOY® EL566 / ABLOY® EL567

Замки с управлением от ручки и многоточечным запирающим для деревянных и металлических дверей. Рекомендуется использовать на межкомнатных дверях со средней проходимостью, установленных в деловых центрах, общественных зданиях, больницах и т.д.

Стандартная установка:

- Двери повышенной безопасности со средней проходимостью
- Противопожарные двери со средней проходимостью
- Другие более высокие двери например складских помещений и комнат технического обслуживания

Замок с многоточечным запирающим включает в себя замок **ABLOY® EL560 / EL561** с обычным запирающим на базе соленоидного замка в середине и двух вспомогательных замков с крюкообразными ригелями, расположенных вверху и внизу. Все три замка соединены общей передней планкой и управляются главным замком в середине.

Замки можно ставить на противопожарные двери (EN1634-1). Механическая прочность тестируется в соответствии с EN12209. Замки соответствуют стандарту EN14846. Замки с управлением от ручки НЕ СОВМЕСТИМЫ с дверной автоматикой.

Работа:

- Электрически управляемая ручка открывает замок, когда электрическое управление включено/выключено (закрыт без питания/открыт без питания).
- Замок всегда заперт, когда дверь закрыта.
- Механическое открывание от ключа возможно всегда.

ABLOY® EL566

- Только внешняя ручка электрически управляемая (раздельный шток). Раздельный шток в комплект поставки не входит и заказывается отдельно.
- Замок всегда можно открыть от внутренней ручки или от цилиндра.
- Замок соответствует стандартам EN14846, EN179 и EN1125.

ABLOY® EL567

- Как внутренняя, так и внешняя ручки электрически управляемые (сквозной шток).
- Замок всегда можно открыть от поворотной кнопки или от цилиндра.

Возможно исполнение под RZ цилиндр 22 мм – **ABLOY® EL568**, **ABLOY® EL569**.

Также возможно использование плоской передней планки.

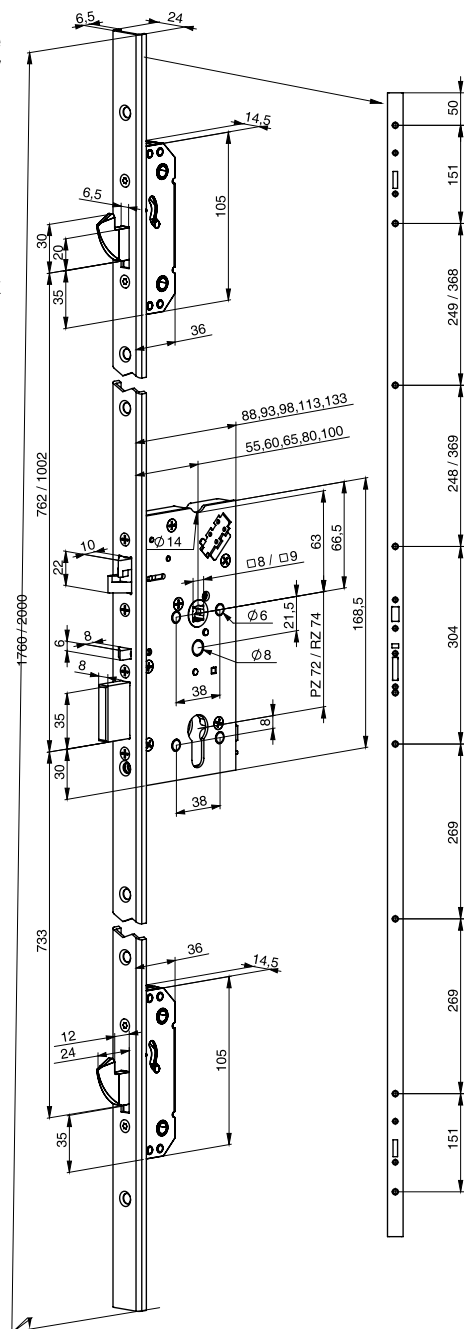

ЗАПОРНАЯ ПЛАНКА

EA321

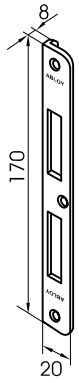

EA322

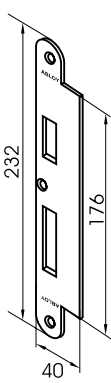

EA323

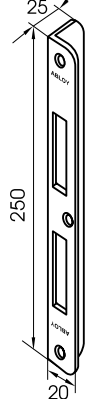

EA324

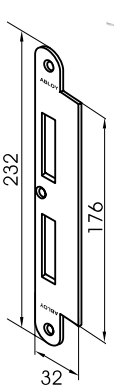

EA306*

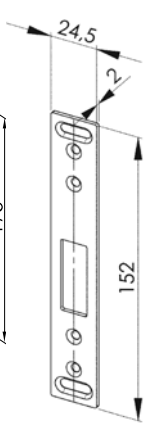

LP780

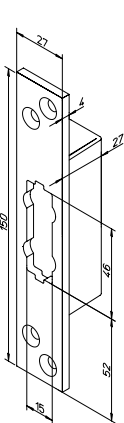

Также для основного замка возможно использование: EA325, EA326, EA327, EA328, EA329, EA330, EA331, EA332 и LP 781 для дверей с фальцем.

* Планки для дополнительных замков

РУЧКА

ЩИТОК LH242

стр. E8

ФОРУМ 4/004

стр. E7

ФОРУМ 4/042

стр. E7

ЩИТОК LH 004PZ

стр. E7

ЩИТОК LH 0042PZ

стр. E7

ИНОКСИ 3-19/012*

стр. E9

PBE011

(для EL566)



* При заказе необходимо указать модификацию щитка: PZ+PZ – двухстороннее отверстие под цилиндр DIN, подходит для замка EL567; PZ+BL – отверстие под цилиндр DIN + глухая планка, подходит для замка EL566.

** Возможно использование других ручек и щитков стандарта Europrofile (DIN) (см. раздел «Скобяные изделия»).

ЦИЛИНДР

CY321, CY331
CY326, CY336

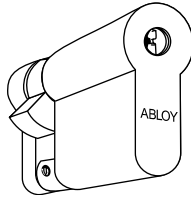

CY322, CY332
CY327, CY337

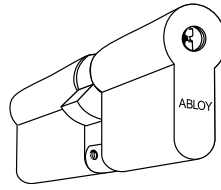

CY323, CY333
CY328, CY338

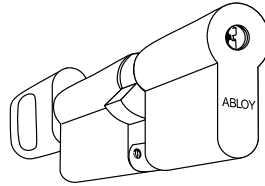

БРОНЕНАКЛАДКА CH101

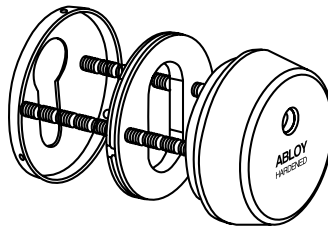

АКСЕССУАРЫ

КАБЕЛЬ

EA218 (6 м)

EA219 (10 м)

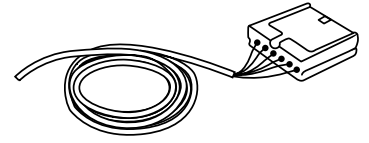

КАБЕЛЕПРОХОД

EA280 (323 мм)

EA281 (543 мм)

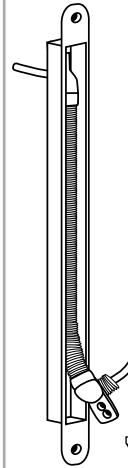

ИСТОЧНИК ПИТАНИЯ

EA700 12 В пост., 4.5А

EA701 24 В пост., 2.5А

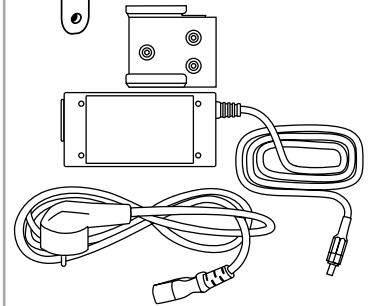

ABLOY® CERTA EL418, PE418, MP418 и ABLOY® EL518, PE518, MP518

Категория Small Business

Моторные замки с двумя ригелями для внутренних и наружных дверей с дистанционным управлением. Типичные объекты применения – малый бизнес.

Моторные замки **ABLOY® CERTA** ставятся там, где необходимо:

- Удобство (функция тяни/толкай)
- Защищённость (снаружи нет ручек)
- Высокая надёжность (двери с большой проходимостью)

Моторные замки имеют два ригеля: ригель двойного действия и прямой ригель. Прямой ригель убирается в корпус от мотора и двойной освобождается, когда питание подано.

Замки с многоточечным запираем включают главный моторный замок в середине, на базе обычного замка выбранной категории и два вспомогательных замка с ригелем крюком. У всех трёх замков одна передняя планка и управляются главным замком в середине.

Также возможно использование плоской передней планки с замками MP418 и MP518.

Замки всегда можно открыть от внутренней ручки.

Управление может осуществляться различными импульсными устройствами (считывающие устройства, кнопки, таймеры).

Блок управления встроен в корпус замка. Время открытого положения фиксированное – 3 сек.

Замки соответствуют стандартам EN14846, EN179 и EN1125.

Замки НЕЛЬЗЯ устанавливать на противопожарные двери.

Вид управления

- Моментальный:
ригель убирается в корпус на время выставленной задержки 2...15 секунд.
- Постоянный: прямой ригель остаётся внутри корпуса пока подано электропитание.

Когда дверь закрыта и задержка или электро управление выключены, оба ригеля защёлкнуты. В случае обрыва питания ригель остаётся в текущем состоянии.

Направление язычка легко изменить.

Обработка: сталь хромированная.



EL418

Стандарт/тип замка/тип двери

- Europrofile (DIN)
- Моторный замок
- Профильные двери



EL518

Стандарт/тип замка/тип двери

- Europrofile (DIN)
- Моторный замок
- Сплошные двери

ТЕХНИЧЕСКИЕ ДАННЫЕ

- Рабочее напряжение:
12-24 В (±15%) пост. тока
- Ток холостого хода
20 мА (24 В пост. тока)
25 мА (12 В пост. тока)
- Ток нормальный
80 мА (24 В пост. тока)
125 мА (12 В пост. тока)
- Ток максимальный
450 мА (24 В пост. тока)
700 мА (12 В пост. тока)
- Рабочая температура:
-25°C – +60°C
- Выход ригеля:
20 мм (прямой ригель)
10 мм (легкий ригель)
24 мм (крюкообразный ригель у замков MP418 и MP518)
- Бэксэт EL418:
30 / 35 / 40 / 45 мм
- Бэксэт EL518:
55 / 60 / 65 / 80 / 100 мм
- Передняя планка EL418:
24 / 28 мм
- Передняя планка EL518:
20 / 24 мм
- Передняя планка MP:
24 x 6,5 x 1760 / 2000 мм
- Шток:
9 мм (8 мм с адаптером)

ИНДИКАЦИЯ

- Ригель выдвинут

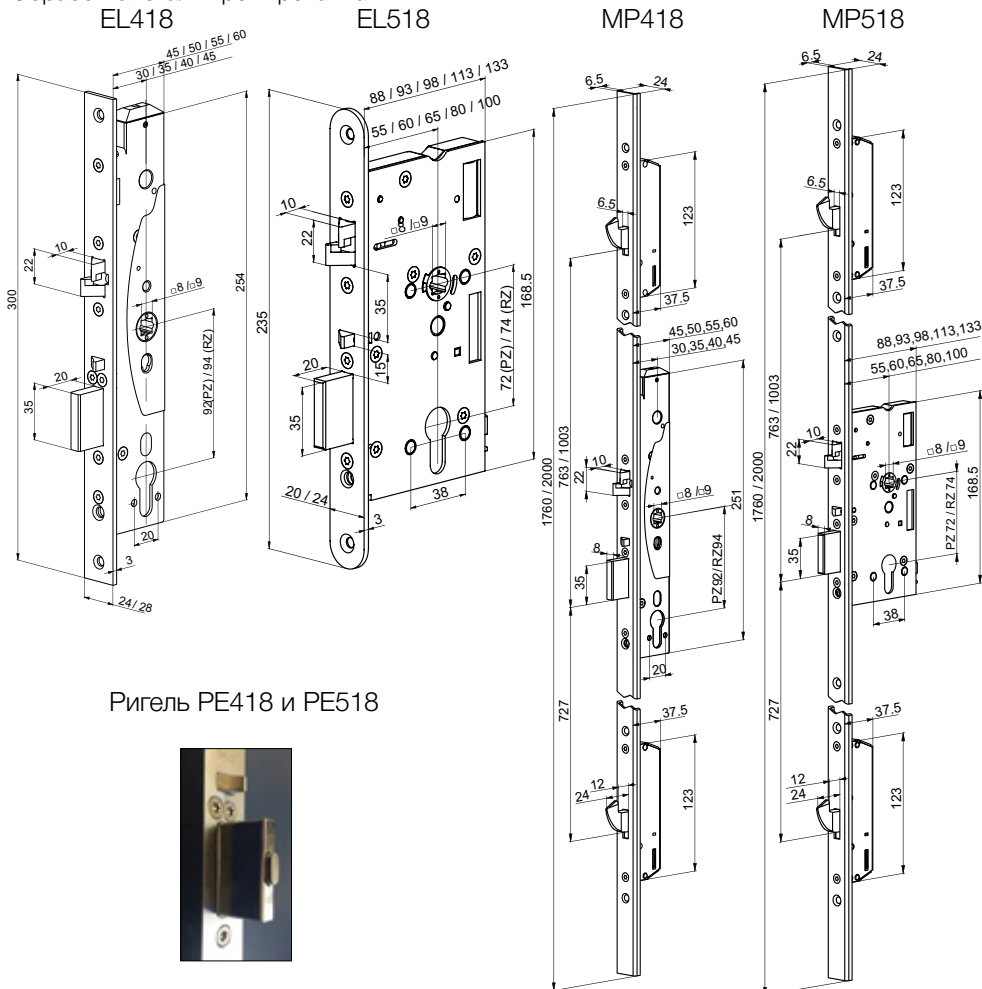

EA324

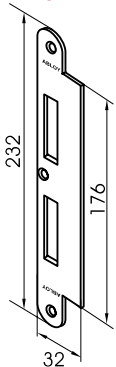

EA322

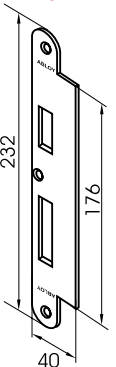

EA323

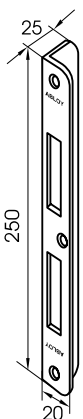

Правая / Левая

EA306*

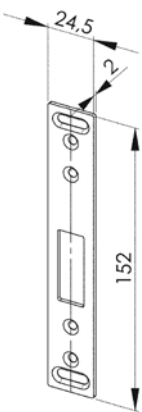

EA321

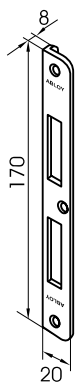

Правая / Левая

Также возможно использование: EA325 – EA332 и LP764. *При установке замков MP для дополнительных замков рекомендуется использование планок EA306 (узкопрофильные двери), LP781 (сплошные двери с фальцем), LP780 (сплошные двери без фальца).

РУЧКА

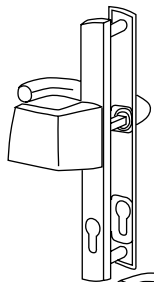

ИНОКСИ
3-19/013/120*
(для EL418)
стр. E7

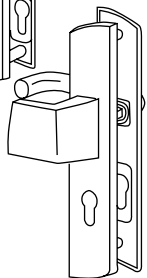

ИНОКСИ
3-19/012/120*
(для EL518)
стр. E7



3-19/040
Ручка выхода
(EL518 серия)
стр. E7

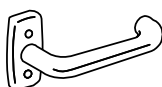

3-19/0730
Ручка выхода
(EL418 серия)
стр. E7

* При заказе необходимо указать модификацию щитка: PZ+PZ – двухстороннее отверстие под цилиндр DIN; PZ+BL – отверстие под цилиндр DIN + глухая планка.

** Возможно использование других ручек и щитков стандарта Europrofile (DIN) (см. раздел «Скобяные изделия»).

CY321 T / CY331 T
CY326 T / CY336 T
CY321 U / CY331 U
CY326 U / CY336 U

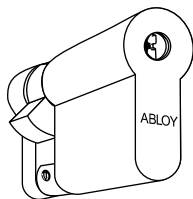

CY322 T / CY332 T
CY327 T / CY337 T
CY322 U / CY332 U
CY327 U / CY337 U

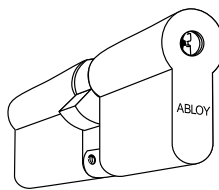

CY323 T / CY333 T / CY328 T / CY338 T
CY323 U / CY333 U / CY328 U / CY338 U

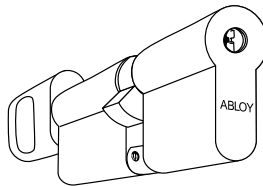

БРОНЕНАКЛАДКА CH101

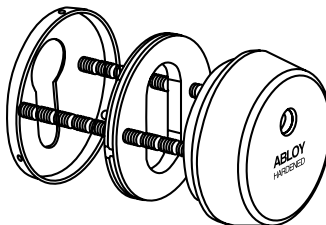

БРОНЕНАКЛАДКА CH102

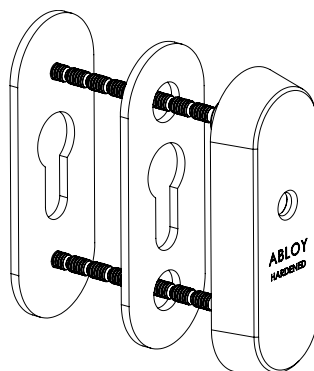

PBE011

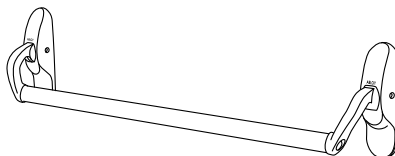

КАБЕЛЬ

EA211 (6 м)
EA221 (10 м)

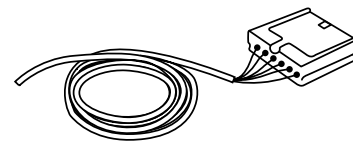

КАБЕЛЕПРОХОД

EA280 (323 мм)
EA281 (543 мм)

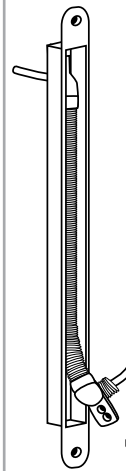

ИСТОЧНИК ПИТАНИЯ

EA700 12 В пост., 4.5А
EA701 24 В пост., 2.5А

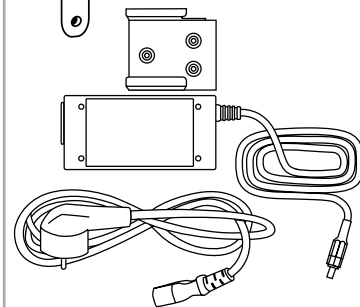

ABLOY® CERTA EL420, PE420, MP420 и ABLOY® EL520, PE520, MP520

Категория Public

Моторные замки с двумя ригелями для внутренних и наружных дверей с дистанционным управлением. Типичные объекты применения – крупные коммерческие здания и промышленные комплексы.

Моторные замки **ABLOY® CERTA** ставятся там, где необходимо:

- Удобство (функция тяни/толкай)
- Защищённость (снаружи нет ручек)
- Высокая надёжность (двери с большой проходимостью)

Моторные замки имеют два ригеля: ригель двойного действия и прямой ригель. Прямой ригель убирается в корпус от мотора и двойной освобождается, когда питание подано.

Замки с многоточечным запираем включают главный моторный замок в середине, на базе обычного замка выбранной категории и два вспомогательных замка с ригелем крюком. У всех трёх замков одна передняя планка и управляются главным замком в середине.

Также возможно использование плоской передней планки с замками MP420 и MP520.

Замки всегда можно открыть от внутренней ручки.

Замки могут быть установлены на противопожарных дверях. Замок может быть соединен с автоматикой для распашных дверей и особенно подходит для применения с системами контроля доступа.

Управление может осуществляться различными импульсными устройствами (считывающие устройства, кнопки, таймеры).

Замки соответствуют стандартам EN14846, EN179 и EN1125.

Вид управления

- Моментальный: ригель убирается в корпус на время выставленной задержки 2...15 секунд.
- Постоянный: прямой ригель остаётся внутри корпуса пока подано электропитание.

Когда дверь закрыта и задержка или электро управление выключены, оба ригеля защёлкнуты. В случае обрыва питания ригели всегда защёлкнуты.

Направление язычка легко изменить.

Обработка: сталь хромированная.



EL420

Стандарт/тип замка/тип двери

- Europrofile (DIN)
- Моторный замок
- Профильные двери



Стандарт/тип замка/тип двери

- Europrofile (DIN)
- Моторный замок
- Сплошные двери

ТЕХНИЧЕСКИЕ ДАННЫЕ

- Рабочее напряжение: 12-24 В (±15%) пост. тока
12-18 В (-10% /+15%) перем.тока
- Ток холостого хода 40 мА (24 В пост. тока)
80 мА (12 В пост. тока)
- Ток нормальный 220 мА (24 В пост. тока)
450 мА (12 В пост. тока)
- Ток максимальный 600 мА (24 В пост. тока)
1300 мА (12 В пост. тока)
- Рабочая температура: -25°C – +60°C
- Выход ригеля: 20 мм (прямой ригель)
10 мм (легкий ригель)
24 мм (крюкообразный ригель у замков MP420 и MP520)
- Бэксэт EL420: 30 / 35 / 40 / 45 мм
- Бэксэт EL520: 55 / 60 / 65 / 80 / 100 мм
- Передняя планка EL420: 24 / 28 мм
- Передняя планка EL520: 20 / 24 мм
- Передняя планка MP: 24 x 6,5 x 1760 / 2000 мм
- Шток: 9 мм (8 мм с адаптером)

ИНДИКАЦИЯ

- Ригель выдвинут
- Ригель внутри корпуса замка
- Язычок внутри
- Ручка нажата
- Работа цилиндра
- Петля саботаж

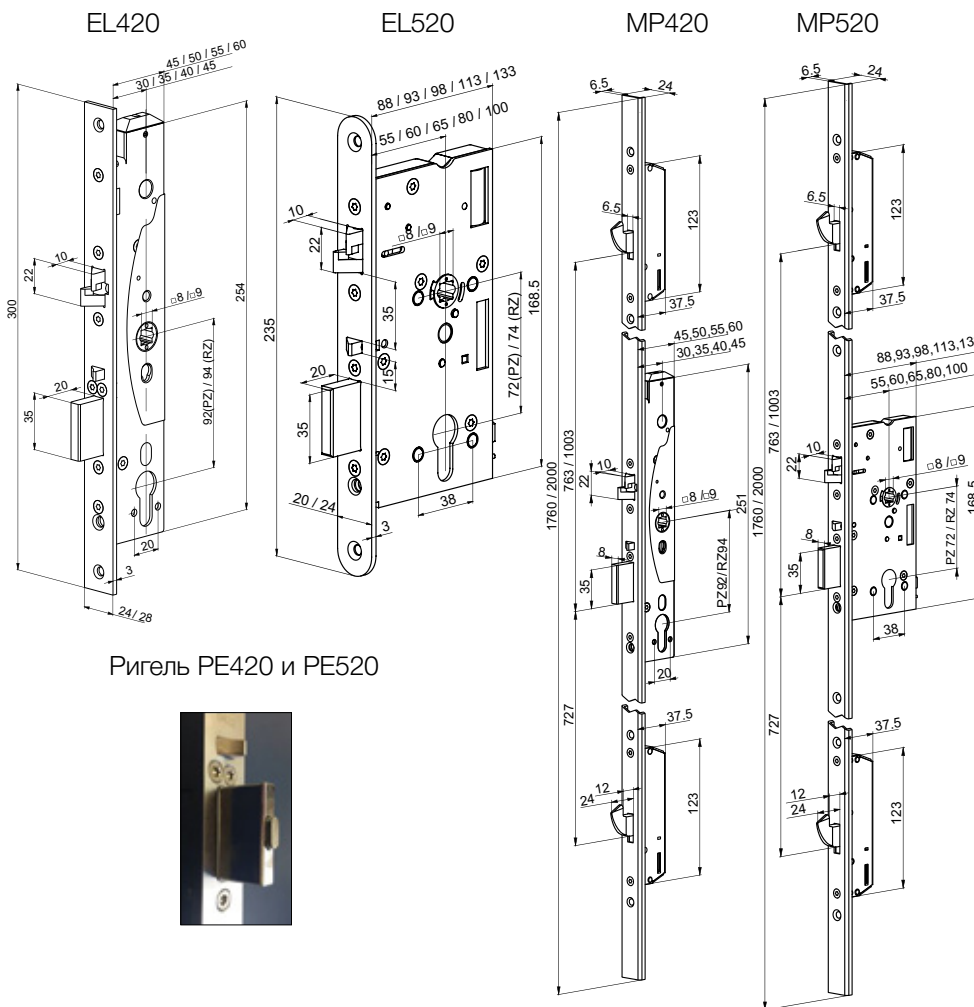

ЗАПОРНАЯ ПЛАНКА

EA324

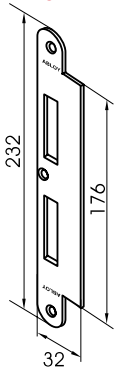

EA322

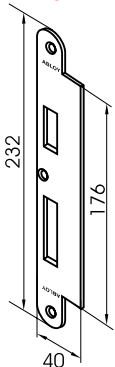

EA323

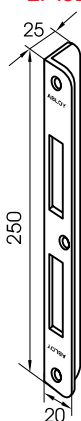

Правая / Левая

EA306*

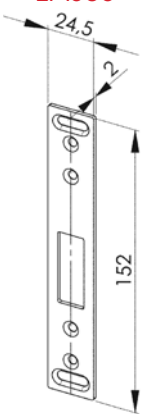

EA321



Правая / Левая

Также возможно использование: EA325 – EA332 и LP764. *При установке замков MP для дополнительных замков рекомендуется использование планок EA306 (узкопрофильные двери), LP781 (сплошные двери с фальцем), LP780 (сплошные двери без фальца).

РУЧКА

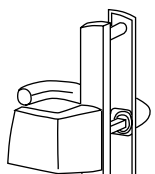

ИНОКСИ
3-19/013/120*
(для EL420)
стр. E7

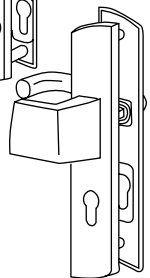

ИНОКСИ
3-19/012/120*
(для EL520)
стр. E7



3-19/040
Ручка выхода
(EL520 серия)
стр. E7

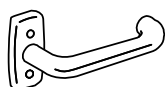

3-19/0730
Ручка выхода
(EL420 серия)
стр. E7

* При заказе необходимо указать модификацию щитка: PZ+PZ – двухстороннее отверстие под цилиндр DIN; PZ+BL – отверстие под цилиндр DIN + глухая планка.

** Возможно использование других ручек и щитков стандарта Europrofile (DIN) (см. раздел «Скобяные изделия»).

ЦИЛИНДР

CY321 T / CY331 T
CY326 T / CY336 T
CY321 U / CY331 U
CY326 U / CY336 U

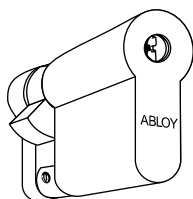

CY322 T / CY332 T
CY327 T / CY337 T
CY322 U / CY332 U
CY327 U / CY337 U

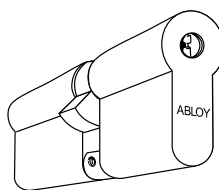

CY323 T / CY333 T / CY328 T / CY338 T
CY323 U / CY333 U / CY328 U / CY338 U

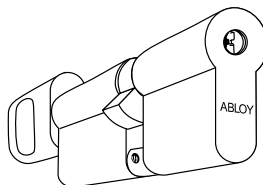

БРОНЕНАКЛАДКА CH101

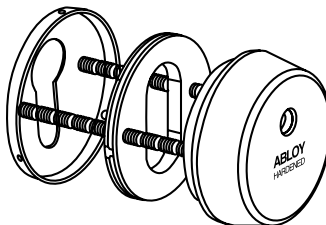

БРОНЕНАКЛАДКА CH102

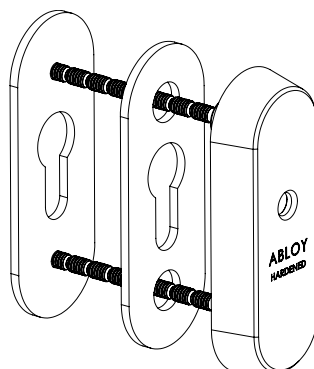

PBE011

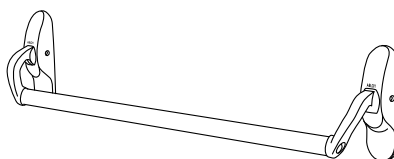

АКСЕССУАРЫ

КАБЕЛЬ

EA218 (6 м)
EA219 (10 м)

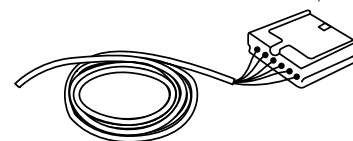

КАБЕЛЕПРОХОД

EA280 (323 мм)
EA281 (543 мм)

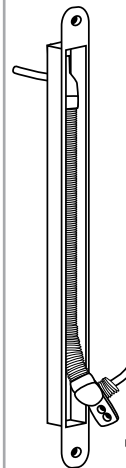

ИСТОЧНИК ПИТАНИЯ

EA700 12 В пост., 4.5А
EA701 24 В пост., 2.5А

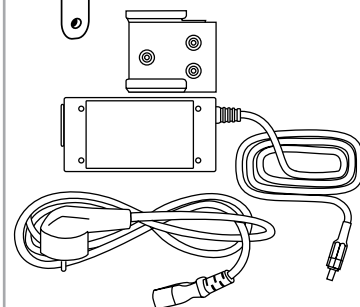

ABLOY® CERTA EL432 / MP432, ABLOY® EL532 / MP532

Категория Hi-Security

Моторные замки с двумя ригелями для внутренних и наружных дверей с дистанционным управлением. Типичные объекты применения – крупные коммерческие здания и промышленные комплексы.

Моторные замки **ABLOY® CERTA** ставятся там, где необходимо:

- Удобство (функция тяни/толкай)
- Защищённость (снаружи нет ручек)
- Высокая надёжность (двери с большой проходимостью)

Моторные замки имеют два ригеля: ригель двойного действия и прямой ригель. Прямой ригель убирается в корпус от мотора и двойной освобождается, когда питание подано.

Замки с многоточечным запираем включают главный моторный замок в середине, на базе обычного замка выбранной категории и два вспомогательных замка с ригелем крюком. У всех трёх замков одна передняя планка и управляются главным замком в середине.

Также возможно использование плоской передней планки с замками MP432 и MP532. Внутренняя ручка замка электрически управляемая, но в случае аварии или обрыва питания замок всегда можно открыть от внутренней ручки. Открывание от цилиндра возможно всегда.

Замки могут быть установлены на противопожарных дверях. Замок может быть соединен с автоматикой для распашных дверей и особенно подходит для применения с системами контроля доступа.

Управление может осуществляться различными импульсными устройствами (считывающие устройства, кнопки, таймеры).

Замки соответствуют стандарту EN14846.

Вид управления

- Моментальный: ригель убирается в корпус на время выставленной задержки 2...15 секунд.
- Постоянный: прямой ригель остаётся внутри корпуса пока подано электропитание.

Когда дверь закрыта и задержка или электро управление выключены, оба ригеля защёлкнуты. В случае обрыва питания ригели всегда защёлкнуты.

Замки и блок управления EA430 выполнены по технологии Ni-O.

Направление язычка легко изменить.

Обработка: сталь хромированная.



EL432

Стандарт/тип замка/тип двери

- Europrofile (DIN)
- Моторный замок
- Профильные двери



EL532

Стандарт/тип замка/тип двери

- Europrofile (DIN)
- Моторный замок
- Сплошные двери

ТЕХНИЧЕСКИЕ ДАННЫЕ

- Рабочее напряжение: 12-24 В ($\pm 15\%$) пост. тока 12-18 В (-10% / $+15\%$) перем.тока
- Ток холостого хода 60 мА (24 В пост. тока) 100 мА (12 В пост. тока)
- Ток нормальный 150 мА (24 В пост. тока) 250 мА (12 В пост. тока)
- Ток максимальный 580 мА (24 В пост. тока) 750 мА (12 В пост. тока)
- Рабочая температура: -25°C – $+60^{\circ}\text{C}$
- Выход ригеля: 20 мм (прямой ригель) 10 мм (легкий ригель) 24 мм (крюкообразный ригель у замков MP420 и MP520)
- Бэксэт EL420: 30 / 35 / 40 / 45 мм
- Бэксэт EL520: 55 / 60 / 65 / 80 / 100 мм
- Передняя планка EL420: 24 / 28 мм
- Передняя планка EL520: 20 / 24 мм
- Передняя планка MP: 24 x 6,5 x 1760 / 2000 мм
- Шток: 9 мм (8 мм с адаптером)

ИНДИКАЦИЯ

- Ригель выдвинут
- Ригель внутри корпуса замка
- Язычок внутри
- Ручка нажата
- Работа цилиндра
- Петля саботажа

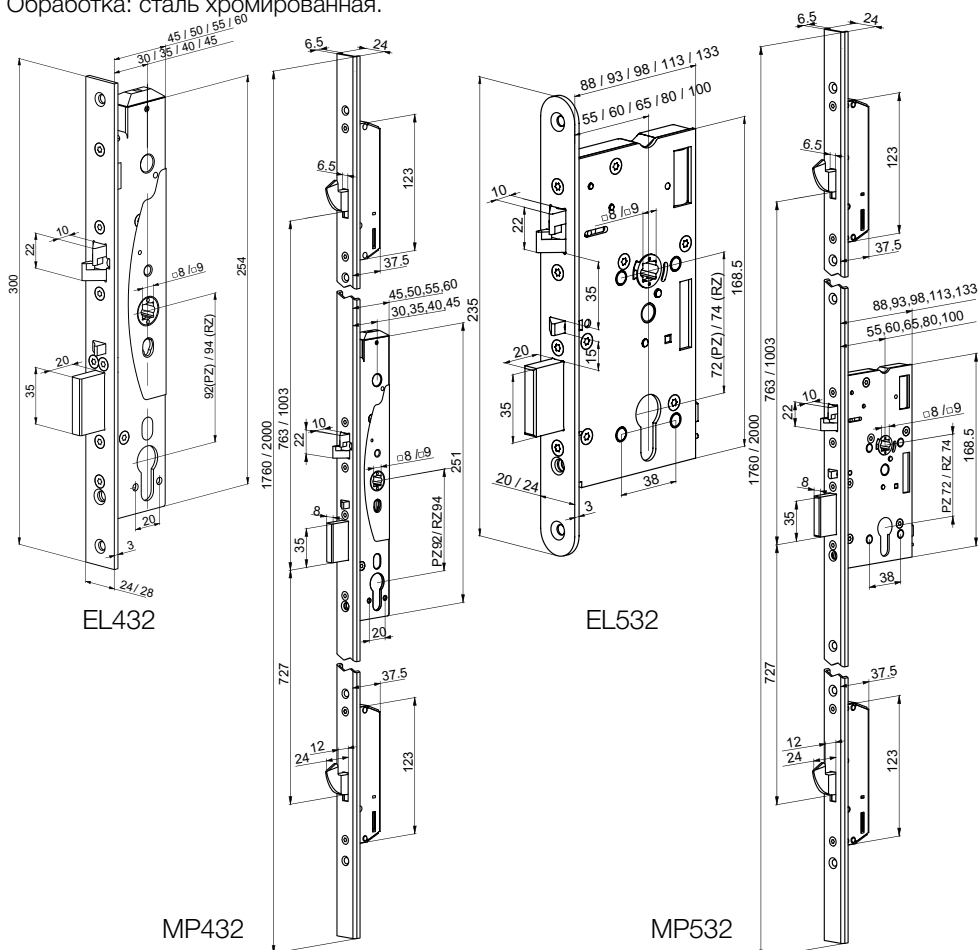

EL432

EL532

MP432

MP532

EA324

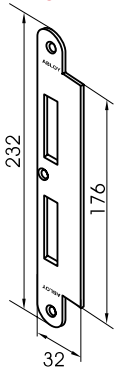

EA322

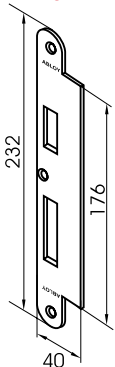

EA323

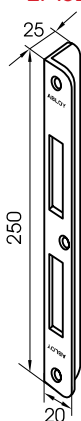

Правая / Левая

EA306*

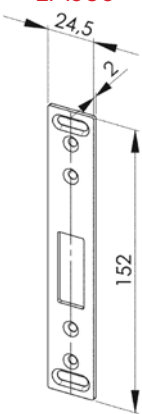

EA321



Правая / Левая

Также возможно использование: EA325 – EA332 и LP764. *При установке замков MP для дополнительных замков рекомендуется использование планок EA306 (узкопрофильные двери), LP781 (сплошные двери с фальцем), LP780 (сплошные двери без фальца).

РУЧКА

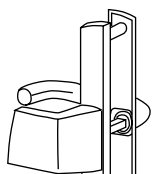

ИНОКСИ
3-19/013/120*
(для EL432)
стр. E7

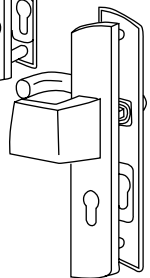

ИНОКСИ
3-19/012/120*
(для EL532)
стр. E7



3-19/040
Ручка выхода
(EL532 серия)
стр. E7

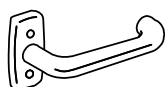

3-19/0730
Ручка выхода
(EL432 серия)
стр. E7

* При заказе необходимо указать модификацию щитка: PZ+PZ – двухстороннее отверстие под цилиндр DIN; PZ+BL – отверстие под цилиндр DIN + глухая планка.
** Возможно использование других ручек и щитков стандарта Europrofile (DIN) (см. раздел «Скобяные изделия»).

CY321 T / CY331 T
CY326 T / CY336 T
CY321 U / CY331 U
CY326 U / CY336 U

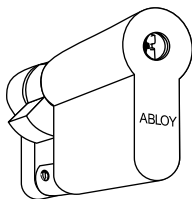

CY322 T / CY332 T
CY327 T / CY337 T
CY322 U / CY332 U
CY327 U / CY337 U

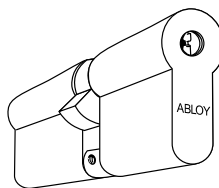

CY323 T / CY333 T / CY328 T / CY338 T
CY323 U / CY333 U / CY328 U / CY338 U

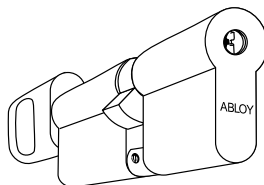

БРОНЕКЛАДКА CH101

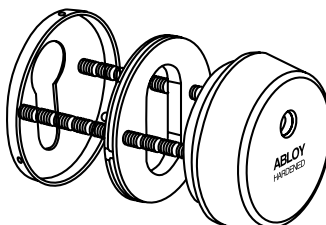

БРОНЕКЛАДКА CH102

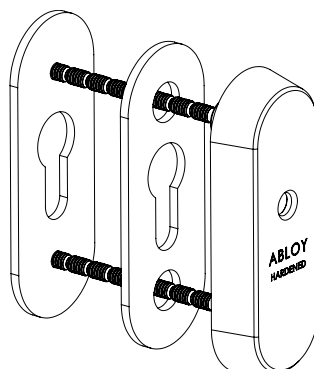

КАБЕЛЬ
EA230 (6 м)
EA231 (10 м)

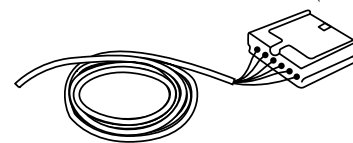

КАБЕЛЕПРОХОД

EA280 (323 мм)
EA281 (543 мм)

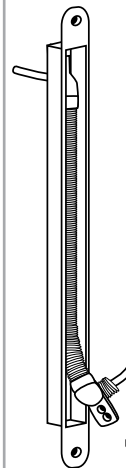

ИСТОЧНИК ПИТАНИЯ

EA700 12 В пост., 4.5А
EA701 24 В пост., 2.5А

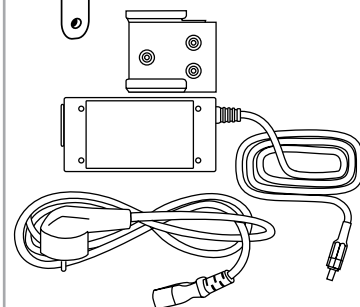



Стандарт/тип замка/тип двери

- Europrofile (DIN)
- Моторный замок
- Сплошные двери

ТЕХНИЧЕСКИЕ ДАННЫЕ

- Рабочее напряжение:
12-24 В ($\pm 15\%$) пост. тока
12-18 В (-10% / $+15\%$)
перем.тока
- Ток холостого хода
60 мА (24 В пост. тока)
100 мА (12 В пост. тока)
- Ток нормальный
150 мА (24 В пост. тока)
250 мА (12 В пост. тока)
- Ток максимальный
580 мА (24 В пост. тока)
750 мА (12 В пост. тока)
- Рабочая температура:
 $-25^{\circ}\text{C} - +60^{\circ}\text{C}$
- Выход ригеля:
20 мм (прямой ригель)
10 мм (легкий ригель)
- Расстояние от поверхности
передней планки до середины
отверстия под цилиндр:
55 / 60 / 65 / 80 / 100 мм
- Шток: 9 мм (8 мм с адаптером)

ИНДИКАЦИЯ

- Ригель выдвинут
- Ригель внутри корпуса замка
- Язычок внутри
- Ручка нажата
- Работа цилиндра
- Петля саботажа

ABLOY® CERTA EL532HS

Категория Hi-Security

Моторные замки с двумя ригелями для внутренних и наружных дверей с дистанционным управлением. Типичные объекты применения – крупные коммерческие здания и промышленные комплексы.

Моторные замки **ABLOY® CERTA** ставятся там, где необходимо:

- Удобство (функция тяни/толкай)
- Защищённость (снаружи нет ручек)
- Высокая надёжность (двери с большой проходимостью)

Моторные замки имеют два ригеля: ригель двойного действия и прямой ригель. Прямой ригель убирается в корпус от мотора и двойной освобождается, когда питание подано.

Замки с многоточечным запираем включают главный моторный замок в середине, на базе обычного замка выбранной категории и два вспомогательных замка с ригелем крючком. У всех трёх замков одна передняя планка и управляются главным замком в середине.

Внутренняя ручка замка электрически управляемая, но в случае аварии или обрыва питания замок всегда можно открыть от внутренней ручки. Открывание от цилиндра возможно всегда.

Замки могут быть установлены на противопожарных дверях. Замок может быть соединен с автоматикой для распашных дверей и особенно подходит для применения с системами контроля доступа.

Управление может осуществляться различными импульсными устройствами (считывающие устройства, кнопки, таймеры).

Замок соответствует стандарту EN14846.

Вид управления

- Моментальный:
ригель убирается в корпус на время выставленной задержки 2...15 секунд.
- Постоянный: прямой ригель остаётся внутри корпуса пока подано электропитание.

Когда дверь закрыта и задержка или электро управление выключены, оба ригеля защёлкнуты. В случае обрыва питания ригели всегда защёлкнуты.

Замок EL532 HS и блок управления EA430 выполнены по технологии Hi-O.

С замком рекомендуется использование специальных броненакладок DN628.

Направление язычка легко изменить.

Обработка: сталь хромированная.

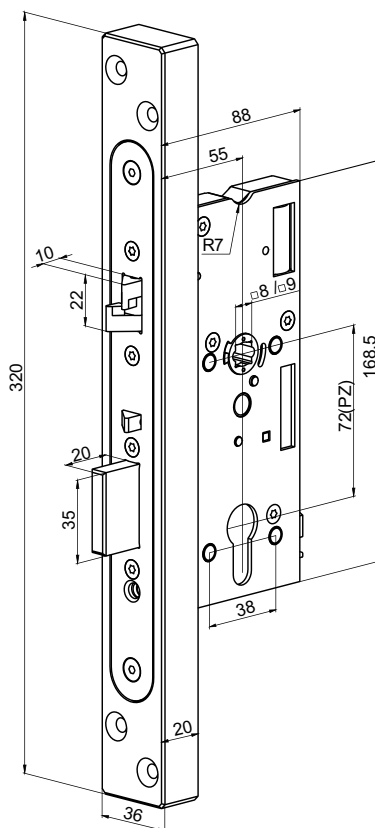

ЗАПОРНАЯ ПЛАНКА

EA324

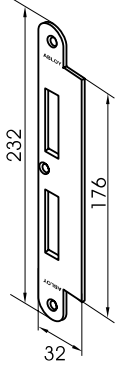

EA322

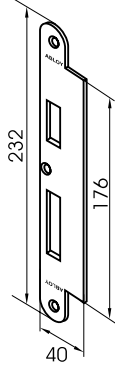

EA323

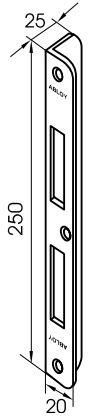

Правая / Левая

EA321

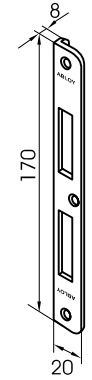

Правая / Левая

LP764

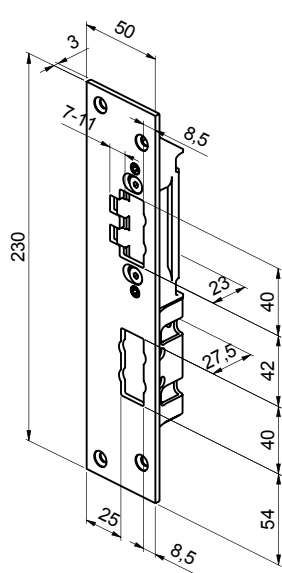

Также возможно использование: EA325 – EA332.

ЦИЛИНДР

CY321 T / CY331 T
CY326 T / CY336 T
CY321 U / CY331 U
CY326 U / CY336 U

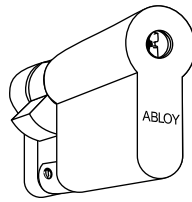

CY322 T / CY332 T
CY327 T / CY337 T
CY322 U / CY332 U
CY327 U / CY337 U

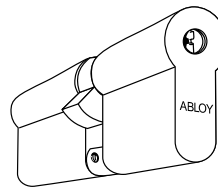

CY323 T / CY333 T / CY328 T / CY338 T
CY323 U / CY333 U / CY328 U / CY338 U

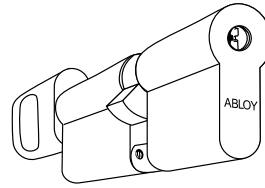

БРОНЕКЛАДКА ДН628

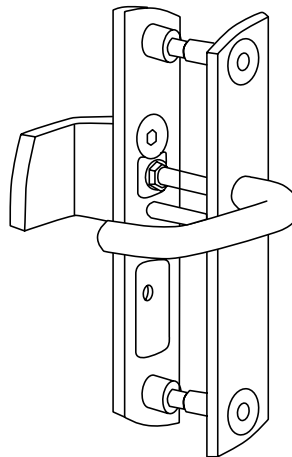

БРОНЕКЛАДКА СН101

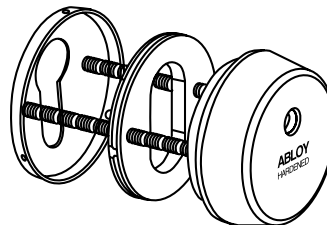

АКСЕССУАРЫ

КАБЕЛЬ
(6 м)
(10 м)

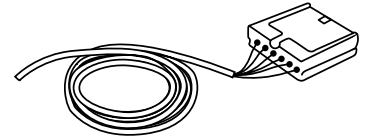

КАБЕЛЕПРОХОД

EA280 (323 мм)
EA281 (543 мм)

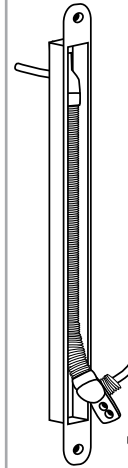

ИСТОЧНИК
ПИТАНИЯ

EA700 12 В пост., 4.5А
EA701 24 В пост., 2.5А

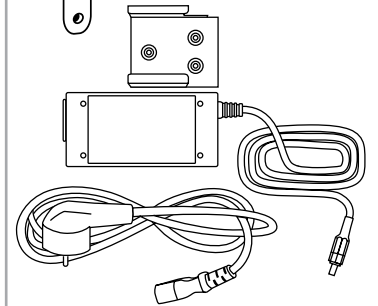



Стандарт/тип замка/тип двери

- ANSI
- Соленоидный замок
- Профильные двери

ТЕХНИЧЕСКИЕ ДАННЫЕ

- Рабочее напряжение:
12 В (-10%) пост. тока
24 В ($\pm 15\%$) пост. тока
- Максимальный ток:
0,2 А (24В,+20°C)
0,4 А (12В,+20°C)
- Рабочая температура:
-35°C – +66°C
(-31F – +151F)
- Выход ригеля:
16 мм ($5/8$ ")
- Бэксэт:
24,6 мм ($31/32$ ")
28,6 мм ($1\ 1/8$ ")

ИНДИКАЦИЯ

- открыт/закрыт

ABLOY® EL410

Электромеханический замок для внутренних и входных профильных дверей торговых помещений; для наружных дверей жилых зданий. Особенно рекомендуется для установки на уличные калитки (рабочая температура до -35°C).

Замок действует при включенном электропитании (закрыт без питания).

Электромеханический замок для профильных дверей. Замок подходит для использования во входных дверях, так как ручка изнутри всегда открывает дверь. Замок фиксируется автоматически при закрытии двери; выход ригеля составляет 16 мм ($5/8$ "). Управление может осуществляться различными импульсными устройствами (считывающие устройства, кнопки, таймеры).

Замок открывается при включенном электрическом управлении. При выключенном электрическом управлении, снаружи замок может быть открыт при помощи ключа; изнутри замок всегда может быть открыт при помощи ручки или ключа.

Замок может быть соединен с автоматикой для распашных дверей.

Обработка: сталь хромированная.

ABLOY® EL411

То же, что **ABLOY® EL410**, но замок действует при выключенном электропитании (открыт без питания).

Замок открывается при выключенном электрическом управлении. При включенном электрическом управлении, снаружи замок может быть открыт при помощи ключа; изнутри замок всегда может быть открыт при помощи ручки или ключа.

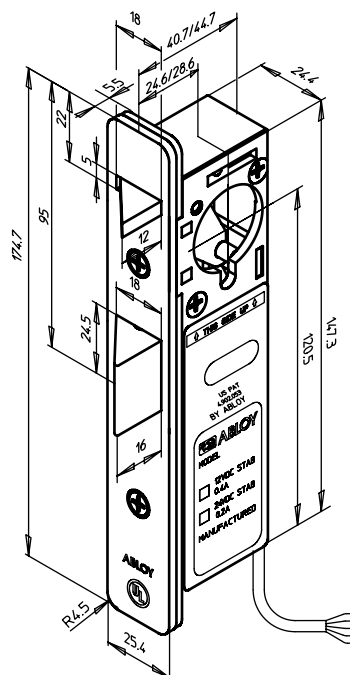

4610

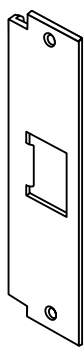

РУЧКА

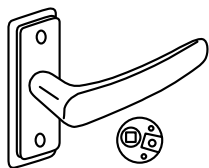

4568

СУ402 D, N

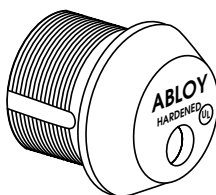

СУ404 D, N

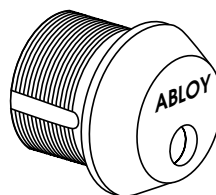

СУ403**

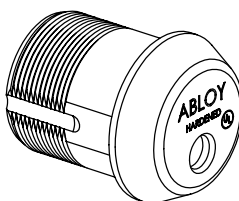

СУ405**

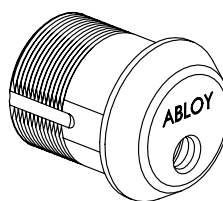

* Любой цилиндр 1" стандарта ANSI.

** СУ403 и СУ405 – возможна установка с удлинителем.

КАБЕЛЬ
EA211 (6 м)
EA221 (10 м)

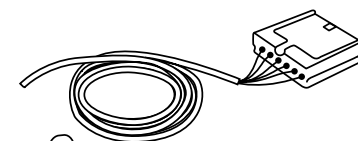

КАБЕЛЕПРОХОД

EA280 (323 мм)
EA281 (543 мм)

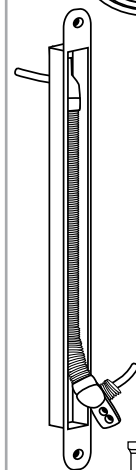

ИСТОЧНИК
ПИТАНИЯ

EA700 12 В пост., 4.5А
EA701 24 В пост., 2.5А

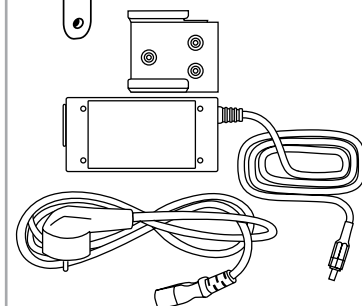

4610

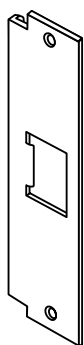

РУЧКА

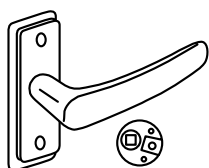

4568

СУ402 D, N

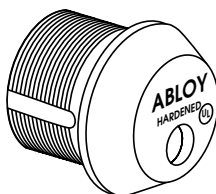

СУ404 D, N

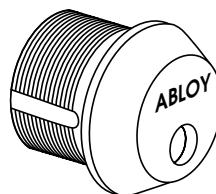

СУ403**

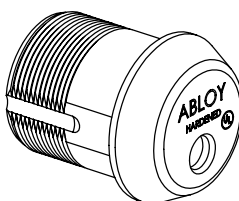

СУ405**

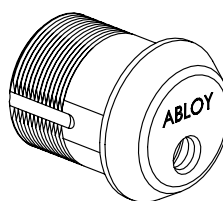

* Любой цилиндр 1" стандарта ANSI.

** СУ403 и СУ405 – возможна установка с удлинителем.

КАБЕЛЬ
EA211 (6 м)
EA221 (10 м)

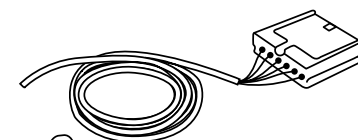

КАБЕЛЕПРОХОД

EA280 (323 мм)
EA281 (543 мм)

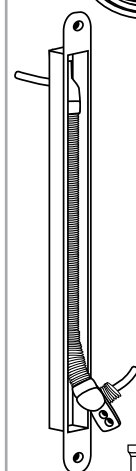

ИСТОЧНИК
ПИТАНИЯ

EA700 12 В пост., 4.5А
EA701 24 В пост., 2.5А

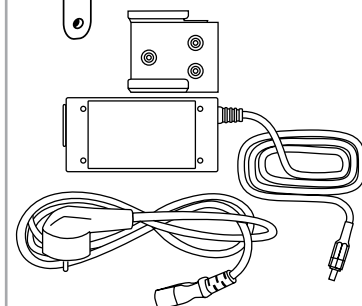

КАБЕЛЕПРОХОДЫ ABLOY® EA280, EA281

- Через кабелепровод пропускается кабель от дверного полотна до рамы для защиты кабеля и увеличения его срока службы
- Максимальный диаметр кабеля 7,5 мм
- EA280 – максимальный угол открывания двери 120°
- EA281 – максимальный угол открывания двери 180°
- Скругленные окончания для легкой установки
- Длинный кабелепровод следует выбрать в случае, если:
 - дверь открывается на угол более 120°
 - расстояние от середины двери до рамы превышает 50 мм
 - расстояние между петлями и рамой больше 20 мм
- Материал исполнения: хромированная сталь
- Кабелепровод устанавливается в верхней части двери. Перед установкой кабель нужно пропустить через дверь, отверстия под кабель должны быть достаточны для протягивания через них проводов

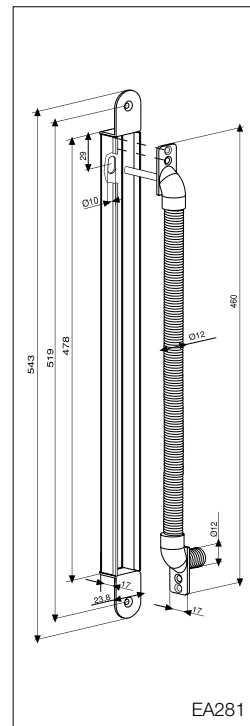
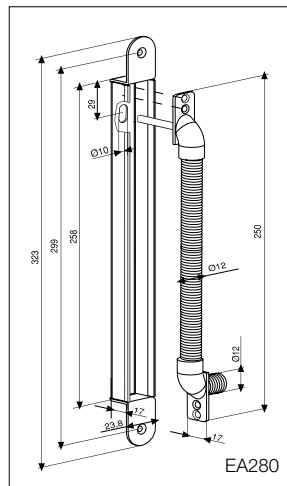

ИСТОЧНИКИ ПИТАНИЯ ABLOY® EA700, EA701

- EA700: 12 В пост., стабилиз.; 4.5 А
- EA701: 24 В пост., стабилиз.: 2.5 А
- Достаточно тока для питания нескольких замков
- Диапазон температур: 0°C – +40°C
- Настенный кожух EA710 включен в поставку

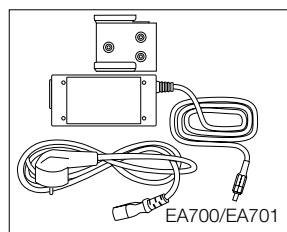

КАБЕЛИ ABLOY®

- Рабочая температура -20°C - +70°C
- Сопротивление провода 130Ω/км (+20°C)
- Имеется два вида кабелей: 18*0.14мм², φ<6.0мм и 9*0.14мм², φ<5.0мм
- Соединительные кабели ABLOY® проверены и их срок службы гарантирован до 200 000 циклов открывания. (Проверено на 500 000 циклов при -20°C)
- Запасные провода позволяют дополнительно подключать например нажимные кнопки или карточные считыватели, используя кабель замка. Нужен только один кабелепровод.
- Короткие кабели соединения:
EA235 между EL490 и EL654/655; EA236 между EL402/EL480/EL482 и EL654/ EL655
- Также можно заказать катушки по 100м: EA240 с 9 жилами и EA241 с 18 жилами

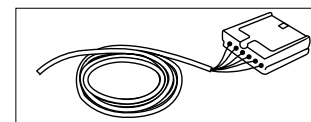

6 м	10 м	Корпуса замков	Тип кабеля	Доп. жилы
EA210	EA220	EL580, EL582, EL480, EL482, PE580, EL581, EL583	18*0,14 мм ²	10
EA211	EA221	EL402, EL502, EL404, EL418, EL518	9*0,14 мм ²	4
EA214	EA224	EL574, EL575, EL648, EL874, EL875	18*0,14 мм ²	10 (8)
EA216	EA226	EL654, EL655, EL754, EL755	9*0,14 мм ²	5
EA217	EA227	EL490, EL590, PE590, EL593	18*0,14 мм ²	8 (6)
EA218	EA219	EL420, EL460, -1, EL520, EL560, -1, EL466, EL566	18*0,14 мм ²	6 (4)
EA230	EA231	EL432, EL532, EL532HS	9*0,14 мм ²	5

КОРПУСА С МИКРОПЕРЕКЛЮЧАТЕЛЕМ ABLOY® 8400, 8410

- Корпус с микропереключателем используется в двухстворчатых дверях для контроля положения быстродействующего шпингалета. Микропереключатель показывает, находится ли штанга шпингалета внутри корпуса или вне его.
- ABLOY® 8400 разработан для использования только с запорными планками 4613, 4614, 4655, 4692 и 4693. Корпус содержит микропереключатель для индикации положения ригеля внутри корпуса.
- ABLOY® 8410 разработан для использования только с запорными планками 4630 и 4631. Корпус содержит микропереключатель для индикации положения ригеля внутри корпуса.

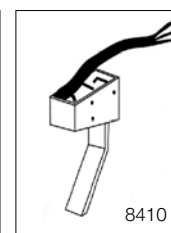
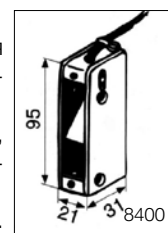

ДВЕРНЫЕ КОНТАКТЫ ABLOY® EA500, EA501, EA502, EA503

- Дверные контакты устанавливаются в двери и в раме для индикации положения двери.

ABLOY® EA501, EA503

- для деревянных дверей
- длина 35 мм, диаметр 9,5 мм
- фиксируются винтами
- EA501 замыкающийся контакт (C, NO)
- EA503 двойной переворачивающиеся контакты (C, NO, NC)

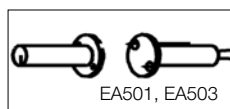

ABLOY® EA500, EA502

- для стальных дверей
- длина 40 мм, диаметр 25 мм
- фиксирующий механизм
- EA500 двойной переворачивающиеся контакты (C, NO, NC)
- EA502 замыкающийся контакт (C, NO)
- плоский магнит 952198 (как запасная часть)

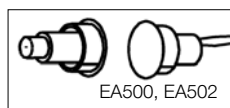

ПРИМЕР МОНТАЖА

